

**LA MARQUE  
DES SPÉCIALISTES**





# NOTRE ENGAGEMENT *depuis 1923*



Depuis 1923, les **Établissements DEVAUX** sont une référence dans **la fabrication d'outils de jardin et d'accessoires de cheminée**, alliant savoir-faire et innovation. Avec un outil industriel modernisé, nous maîtrisons chaque étape de production, garantissant robustesse, performance et compétitivité. Nos infrastructures, entre le site de production à **Tinchebray-Bocage en Normandie** et le site logistique à **Savigny, près de Lyon**, assurent une **réactivité optimale** pour répondre aux besoins de nos clients. Nous avons à cœur de promouvoir le **Made in France**.

Nous collaborons étroitement avec nos **partenaires distributeurs**, leur offrant notre outil industriel pour créer les produits de demain, répondre aux attentes du marché et encourager l'**innovation**. Chaque jour, **des hommes et des femmes passionnés** œuvrent pour concilier tradition et modernité pour répondre aux exigences des jardiniers amateurs, professionnels, artisans et acteurs du BTP.

Notre fort engagement en **Responsabilité Sociétale des Entreprises (RSE)** est au cœur de notre stratégie. Nous soutenons l'économie locale en collaborant avec des fournisseurs régionaux et nous nous engageons à utiliser du bois provenant de **forêts gérées durablement**, certifié **PEFC**. Socialement, nous travaillons avec des **ateliers de réinsertion**, favorisant le retour à l'emploi et soutenant l'inclusion.

En juin 2023, **les Établissements DEVAUX ont rejoint Hozelock-Exel**, acteur majeur dans les solutions d'entretien du jardin. Cette acquisition marque une nouvelle étape de notre histoire, fondée sur l'excellence et l'innovation. En parcourant ce catalogue, découvrez **Duchesnay**, marque produite et commercialisée par les **Établissements DEVAUX**. En choisissant **Duchesnay**, vous contribuez à préserver et développer le savoir-faire de nos équipes, tout en proposant des produits fiables et durables.

**Notre engagement : la qualité jusque dans le moindre détail.**



## Jardiniers amateurs et professionnels



## Artisans et professionnels (BTP)



# Duchesnay

LA MARQUE DES SPÉCIALISTES *depuis 1923*

## Site de Normandie



SAVOIR-FAIRE DANS LA FABRICATION D'OUTILS

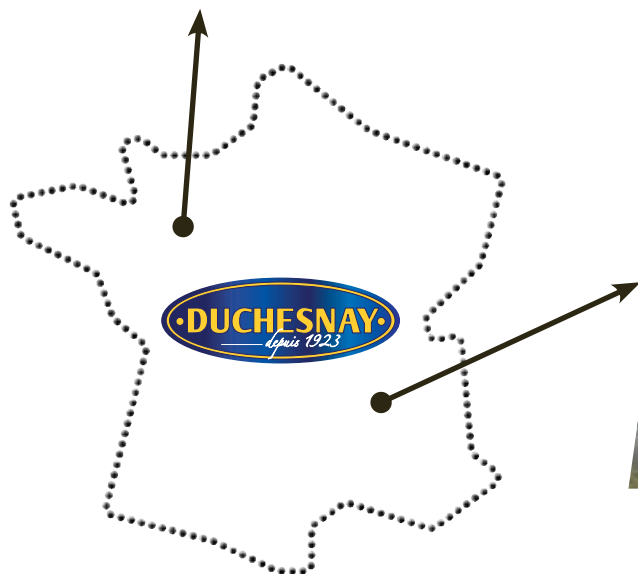

LES ÉTABLISSEMENTS DEVAUX,  
UN GROUPE INDUSTRIEL FRANÇAIS.



## Site de Lyon



SAVOIR-FAIRE DANS L'ASSEMBLAGE  
ET LA SUPPLY CHAIN

## Nos garanties

Qualité Taux de service  
Expertise RSE Réactivité

# Sommaire

# S

## CONSEILS TECHNIQUES



## LA TERRE



## LE DÉSHERBAGE



## LE GAZON



## LE BOIS



## LES FLEURS



## LA NEIGE ET LES OUTILS AGRICOLES



## LE BALAYAGE



## LES PIÈGES & BIOCIDES



## LES ACCESSOIRES



## LES MANCHES



## LE JARDINOSCOPE





# Duchesnay

## SPÉCIFICITÉS DE NOS OUTILS ET CONSEILS TECHNIQUES

Vos clients jardiniers et amateurs avertis sont exigeants. Ce sont des quasi-professionnels. Ils connaissent bien la qualification des outils, les techniques ou les habitudes locales. Pour vous aider à mieux conseiller vos clients en magasin, nous vous déclinons, ci-après, différents points techniques à connaître.



“Le + de l’expert” vous accompagne tout au long de notre catalogue pour des points plus techniques.

### LE MANCHE POMME ET LE MANCHE BÉQUILLE

Cette caractéristique concerne les fourches à bêcher, les bêches et les louchets.

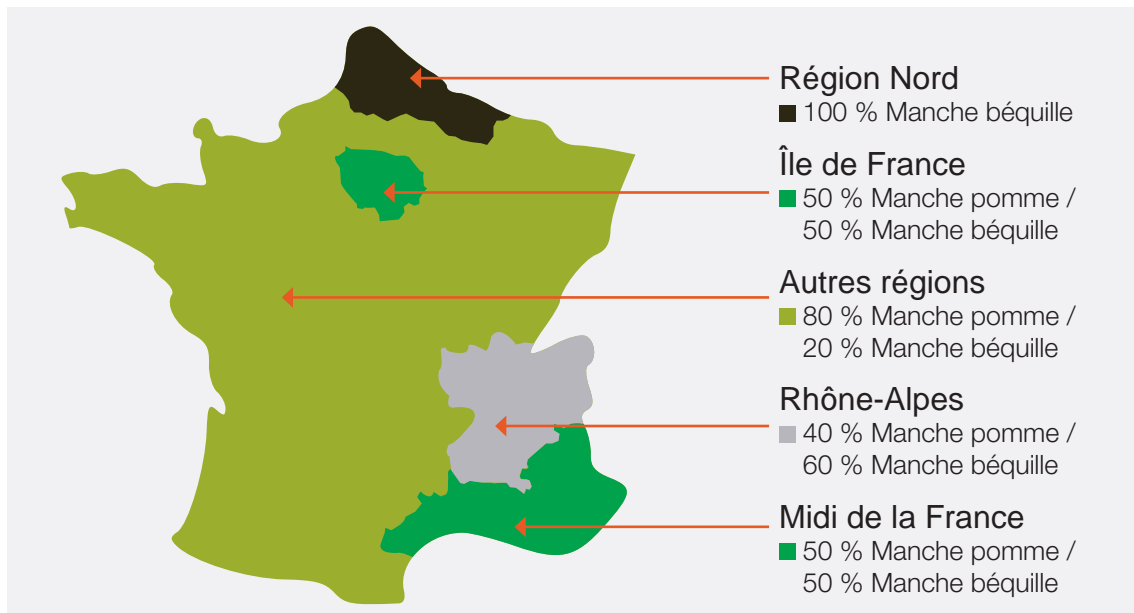

Manche pomme (Pm)      Manche Delta      Manche béquille (Bq)



Le manche béquille est essentiellement utilisé dans le Nord de la France et en région Rhône-Alpes. Pour des raisons de confort et de facilité d’utilisation, le manche béquille se démocratise.



#### LES + DU MANCHE BÉQUILLE ET DELTA

- Très bon contrôle de la charge
- Meilleure maîtrise de l’outil

## LE MANCHE GALBÉ POUR LES FOURCHES À BÊCHER

Le **manche galbé**, contrairement au manche droit, permet de ramener le haut du manche vers l'utilisateur, et assure un positionnement vertical des dents de la fourche à bêcher pour en faciliter la pénétration dans le sol. Ainsi, l'utilisateur **travaille très facilement dans une position droite et stable**.

Cette technique permet aussi de faciliter le dosage du volume de terre à prendre.



**Manche galbé, bonne position de travail (confortable)**



**Manche droit, mauvaise position de travail**

## LE MANCHE CYLINDRIQUE DROIT

Manche standard, le plus utilisé sur le marché.



## LE MANCHE ERGONOMIQUE

C'est un type de manche très apprécié par les jardiniers.

De la douille au haut du manche il est spécialement conçu pour une bonne prise en main et un confort maximum. La plupart des produits de la marque DUCHESNAY sont équipés de manches ergonomiques.



↑  
**Prise en main fin de manche**

↑  
**Diamètre plus gros côté outil pour plus de résistance**

## LE MANCHE CONIQUE

Facilité d'emmanchage.

Sécurité d'utilisation.

Surtout utilisé sur les produits de force comme les pioches, les masses, les serfouettes...

**Douille ronde**



**Douille ovale**





# Duchesnay

## SPÉCIFICITÉS DE NOS OUTILS ET CONSEILS TECHNIQUES

Cette étiquette informative accompagne tous nos outils et manches

### LE MANCHE FIBRE TRI-MATIÈRES

Une robustesse à toute épreuve, une ergonomie parfaitement étudiée, une prise en main très agréable.

TROU POUR SUSPENSION

GOMME ÉLASTOMÈRE

FIBRE DE VERRE

POLYPROPYLÈNE



FACILITÉ DE RANGEMENT

CONFORT

La gomme élastomère empêche tout glissement et favorise l'aération de la main.

RÉSISTANCE

La fibre de verre est particulièrement robuste pour un travail en toute sécurité.

PROTECTION

Le revêtement polypropylène offre une finition impeccable et une grande durée de vie.



### DEUX TYPES DE MANCHES FIBRE

Manche composite fibre polypropylène

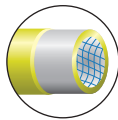

Manche fibre tri-matières

Gomme élastomère

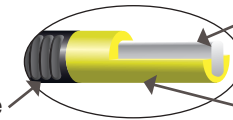

Fibre de verre

Polypropylène

### LES TYPES D'EMMANCHAGE

À SOIE :



La soie, forgée d'une seule pièce avec l'outil, est enfoncée dans le manche. L'ensemble est serti par une fêrulle (tube cylindrique rétreint), prolongé d'un capuchon. Cette technique très robuste donne une ligne plus légère à l'outil.

À DOUILLE :

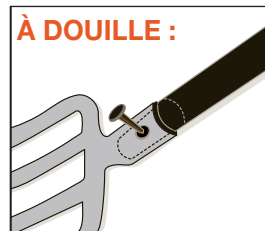

L'outil se prolonge en une partie plane qui a été laminée et roulée pour former la douille. Ce système traditionnel facilite un réemmanchement éventuel.

### LA CERTIFICATION PEFC DES MANCHES



Nous sélectionnons les meilleures essences pour la fabrication de nos manches. Tous sont issus de la partie noble du bois. Notre engagement pour le développement durable nous conduit à utiliser des manches certifiés, issus de forêts gérées durablement.

## LES CROCS

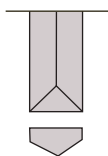

### Dents "croc à bêcher"

Dents triangulaires  
forgées à chaud.  
> Très bon rendement  
de travail et pénétration  
aisée dans le sol.

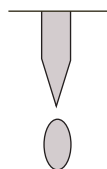

### Dents fines "croc à fumier"

Dents ovoïdes fines  
et appointées.  
> Très bonne pénétra-  
tion dans le sol, permet  
d'agripper et de saisir.

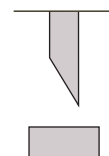

### Dents très robustes "croc arrachage"

Les dents plates,  
terminées en biseau,  
ne blessent pas les  
tubercules lors de la  
récolte.

## LES FOURCHES

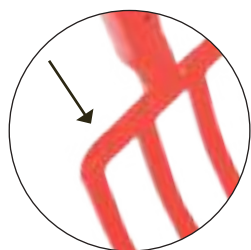

### ÉPAULE DE LA FOURCHE

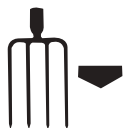

### Dents triangulaires

Terres  
compactes et  
caillouteuses.



### Dents triangulaires spatulées

Terres sablonneuses  
et légères. Permet  
de mieux retenir  
la charge pour un  
bêchage efficace.



### Dents concaves

Pour le fumier,  
la paille,  
épandre  
le compost.



### Forme berceau

Facilité  
de maintien  
de la charge  
(confortable).

## PROTECTION DES POINTES

Tous nos crocs et fourches à fumier sont fournis avec des protège pointes pour la sécurité.





# Duchesnay

## SPÉCIFICITÉS DE NOS OUTILS ET CONSEILS TECHNIQUES

### LES SERFOUETTES



**La panne**, c'est la partie large de la serfochette, elle permet de biner, de sarcler ou creuser.

**La langue**, au bout pointu, brise la croûte du sol, trace les raies ou les sillons.

**La fourche**, sert à l'aération du sol et au désherbage.

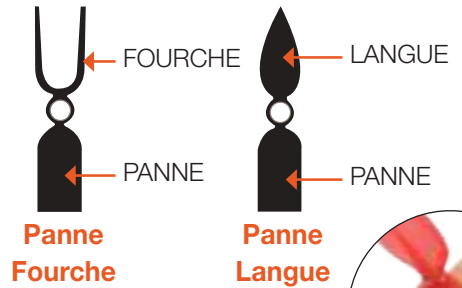

**ŒIL CONIQUE** > facilité d'emmanchage et sécurité



### LES BÊCHES



**FORME NANTES**

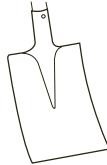

**FORME NORD**



**FORME SENLIS**

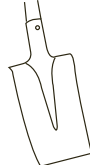

Pour retourner les terres meubles et légères, planter des arbres, rosiers, sions.

### DOUILLES



Fermée



Auto-serrante

### LES LOUCHETS



**FORME NORD**



**FORME SENLIS**



Sa conception plus robuste que la bêche le réserve à des travaux exigeants dans des terres lourdes et difficiles.

### DOUILLE À BAGUE

PLUME  
BAGUE



Tous nos louchets et bêches sont équipés d'un repose-pied ou d'un rebord suivant la technique de fabrication.

### REPOSE-PIED

Cet accessoire permet un confort de travail.

### REBORDS MONOBLOCS

Formé en même temps que la platine, il permet d'avoir plus de force et de confort sans couper ses chaussures.

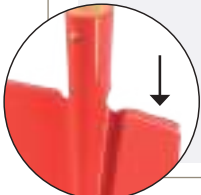

D'autres spécificités DUCHESNAY sont déclinées tout au long du catalogue. Elles sont représentées par le pictogramme ci-dessus.

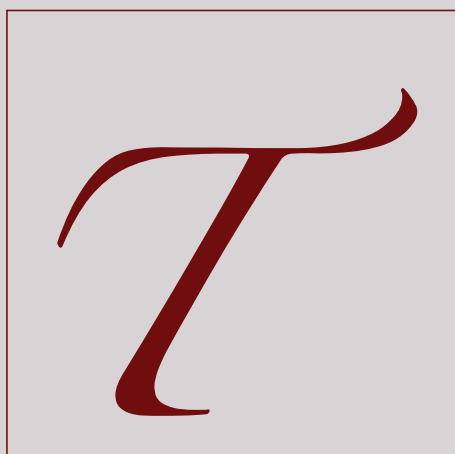

# • LA TERRE •

---

Matière première du jardin, le travail de la terre doit faire l'objet de soins attentifs. Duchesnay développe une gamme d'outils professionnels couvrant l'ensemble des besoins. Forgés avec précision, emmanchés avec soin (manches vernis), tous nos outils bénéficient d'une finition impeccable. Souvent soumis à de gros efforts, les outils Duchesnay font preuve d'une très grande robustesse.





# LES FOURCHES "TARABATE"\*

\*Mot d'origine lyonnaise signifiant : remuer, secouer, agiter

LES FOURCHES « TARABATE » SONT RECOMMANDÉES EN JARDINAGE ÉCOLOGIQUE

RESPECTE ET PRÉSERVE LA MICROFLORE ET LA VIE BACTÉRIENNE DU SOL.

## PRINCIPE DU JARDINAGE ÉCOLOGIQUE :

Il consiste à jardiner avec les principes de l'agriculture biologique :

- récupérer et utiliser les eaux de pluies ;
- composter les déchets afin de disposer d'un amendement organique de qualité ;
- préférer les préparations naturelles pour les engrais et traitements ;
- privilégier la lutte biologique ou la lutte intégrée ;
- protéger les cultures à l'aide des organismes auxiliaires ;
- favoriser les cultures associées (interactions bénéfiques entre les plantes).

La terre étant un milieu vivant, il est recommandé de l'ameublir sans la retourner, afin de **ne pas bouleverser la structure des différentes couches qui la composent avant les plantations ou les semis.**

## PROPRIÉTÉS

La fourche tarabate est un outil d'ameublissement sans bêchage, afin de préserver la fertilité naturelle du sol. Vous pouvez également l'utiliser pour préparer le sol qui va recevoir vos semis et plantations, intégrer l'amendement organique ou le compost, désherber, arracher bulbes et tubercules...

Grâce à ses 2 manches, avec la tarabate vous travaillez dans une **position confortable**, debout et le dos bien droit, sans retourner de lourds volumes de terre. Elle évite ainsi mal de dos et tour de rein.

## CONSEILS D'UTILISATION



### 1. POUR ENFONCER LA TARABATE :

- Tenez la fourche à 2 mains, en haut des manches, bien verticalement.
- À l'aide du pied, enfoncez les dents dans le sol et remuez de gauche à droite, sans soulever la terre.

PERMET D'AÉRER FACILEMENT LA TERRE EN PROFONDEUR.



### 2. POUR TRAVAILLER LA TERRE :

- Une fois les dents enfoncées, tirez les 2 manches vers vous, jusqu'à ce que les bras soient tendus le long du corps, sans vous baisser.



- Relevez les manches pour achever de briser la terre. Relevez le fer et replantez-le en terre verticalement, 10 à 15 cm en arrière.
- Tarabatez de nouveau (de gauche à droite et d'avant en arrière).

PERMET DE TRAVAILLER UNE QUANTITÉ IMPORTANTE DE TERRE EN PROFONDEUR : AMEUBLISSEMENT, ENRICHISSEMENT (amendement, engrais ou compost) OU DÉSHÉRBAGE.

### 3. POUR ÉGALISER LE SOL :



- Retirez la fourche du sol et retournez-la (le côté incurvé des dents vers le haut).
- Faites glisser les dents sur la surface pour émietter la terre et retirez les racines et mauvaises herbes.

Demandez notre  
**brochure  
spécifique**



### Fourche "tarabate" 4 dents

Réf. 0206669

#### MANCHE

ergonomique  
frêne / PEFC

Largeur de travail : 30 cm.  
Écartement entre les dents :  
8.5 cm.



### Fourche "tarabate" 6 dents

Réf. 0209998

#### MANCHE

ergonomique  
frêne / PEFC

Largeur de travail : 49 cm.  
Écartement entre les dents :  
8.5 cm.



### DENTS SPÉCIFIQUES

Les dents cintrées accentuent l'effet de levier avec une faible action sur les manches, pour garder une position du corps droite. Affûtage des dents pour une pénétration facile.



CINTRAGE

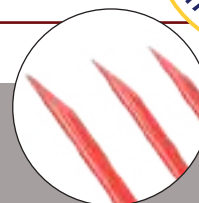

### TERRES LOURDES ET TERRAINS EN FRICHE

Pour les terres lourdes ou les terrains qui n'ont pas été travaillés depuis longtemps, il est conseillé de les tarabater à l'automne avant les gelées.

Auparavant (de 1 à 2 mois), apportez une couche de 3 à 5 cm d'amendement (tourbe, compost fibreux, humus sec ou frais) puis tarabatez suivant les phases 1 et 2 des conseils d'utilisation page 14. Pendant cette étape l'amendement pénètre légèrement dans le sol. Laissez passer les gelées et les intempéries de l'hiver.

Au printemps tarabatez suivant l'étape 3 des conseils d'utilisation page 14.

La microflore et la vie bactérienne débutent leurs installations. Votre sol est prêt à recevoir les semis et plantations de printemps.





# LES FOURCHES À BÊCHER FORGÉES

Pour retourner les terres grasses et lourdes ou pour travailler près des arbres sans risquer de blesser les racines.

## INFOS TECHNIQUES

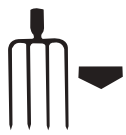

Dents triangulaires



Terres compactes et caillouteuses.



Dents triangulaires spatulées



Terres sablonneuses et caillouteuses. Permet de mieux retenir la charge pour un bêchage efficace.

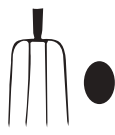

Dents concaves



Pour le fumier, la paille, épandre le compost.



Forme berceau



Facilité de maintien de la charge (confortable).

ÉPAULE DE LA FOURCHE

PROTECTION DES POINTES

Tous nos crocs et fourches à fumier sont fournis avec des protège pointes pour la sécurité.

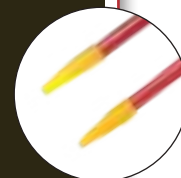

### Fourche à bêcher à soie 4 dents 27 cm



4 dents de 27 cm  
Épaulé de 8 mm  
Outil de base indispensable.

**LÉGÈRE, COMPACTE, FACILE À MANIPULER**

Pm 100 cm



Réf. 0200018

Bq 90 cm



Réf. 0200025

**MANCHE**

galbé, ergonomique, bois verni

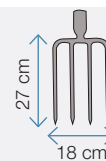

### Fourche à bêcher à douille 4 dents de 27 cm spatulées



4 dents de 27 cm  
De plus en plus utilisée pour un travail complémentaire après le passage de la TARABATE. Plus courte, et plus étroite, elle est plus légère et plus maniable qu'une fourche à bêcher de 30 cm.

**GAMME DELTA, VOIR PAGE 30**

Poignée DELTA 90 cm



Réf. 0204115

**MANCHE**

galbé, ergonomique, bois verni

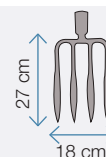

### Fourche à bêcher à douille 4 dents 30 cm



4 dents de 30 cm  
Épaulé de 8 mm  
Pour amateur averti.

**UTILISATION INTENSIVE**

Pm 100 cm



Réf. 0201237

Bq 90 cm



Réf. 0201244

**MANCHE**

galbé, ergonomique, bois verni

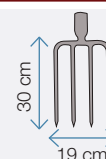

### MANCHE GALBÉ

Tous nos modèles de fourches à bêcher sont équipés d'un manche galbé. Cette finition est idéale pour un confort d'utilisation et un meilleur travail. Voir les avantages du manche galbé page 9.

### Fourche à bêcher 4 dents



4 dents de 30 cm  
Outil très résistant pour professionnels et amateurs.

Pm 110 cm



Réf. 0201411

Bq 90 cm



Réf. 0203149

**MANCHE**  
tri-matières,  
ergonomique

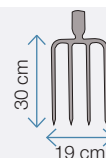

## LES FOURCHES À FUMIER ET À COMPOST FORGÉES

Fourches légères, pour manipuler le fumier, la paille, l'herbe coupée, épandre le compost.

### Fourche à foin forgée à douille 3 dents de 30 cm



Plus légère que la fourche à fumier, elle est destinée à la manipulation rapide des bottes ou des gerbes de foin, de paille, de lavande. Avec trois dents, elle est aussi utilisée pour le fanage, la récolte d'herbe, et dans les étables.

**MANCHE**  
130 cm  
galbé,  
ergonomique,  
bois verni

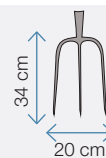

Disponible sans manche

Réf. 0100158

### Fourche à fumier forgée à douille 4 dents 30 cm



Légère, réservée au fourrage ou au fumier. Dents protégées.

**MANCHE GALBÉ**

**MANCHE**  
130 cm  
galbé,  
ergonomique,  
bois verni

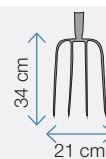

### Fourche à fumier forgée à douille 5 dents 30 cm avec manche



Très utilisée par les paysagistes, les agriculteurs, dans les écuries, les étables, les bergeries...

**OUTIL PROFESSIONNEL**

**MANCHE**  
130 cm  
galbé,  
ergonomique,  
bois verni

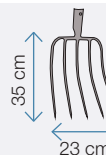

Disponible en 5 dents sans manche

Réf. 0100110

Disponible en 6 dents emmanchée

Réf. 0100387

Disponible en 6 dents sans manche

Réf. 0100226

## Fourche à cailloux forgée à douille 9 dents

Réf. 0201824



Fourche entièrement forgée, et trempée, très bonne résistance à l'usure. 9 dents serrées de diamètre 10 mm pour un très bon maintien de charge. Utilisée en chantier pour la manipulation de cailloux, asphalté, charbon, ou encore en agricole pour les pailles, et l'alimentation animale comme l'ensilage, et autres.

### MANCHE

130 cm  
droit,  
ergonomique,  
bois verni

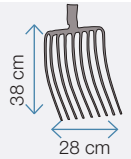

Disponible sans manche

Réf. 0100189

## Fourche à compost forgée 5 dents

Réf. 0201367



Pour manipuler le fumier, la paille, le compost et les copeaux. Les trois dents du milieu lui confèrent un très bon pouvoir de ramassage et de stabilité de son contenu.

### MANCHE

130 cm  
galbé,  
ergonomique,  
bois verni

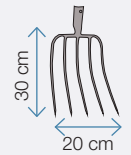

MANCHE GALBÉ



### FORME BERCEAU

Les 3 dents concaves du milieu qui donnent la forme "berceau" permettent un meilleur maintien de la charge et une manipulation plus facile.



# LES LOUCHETS

Outils très résistants utilisés par les jardiniers expérimentés et les professionnels. La douille à bague apporte une haute résistance à l'effort. Ces outils de qualité sont parfaits pour creuser des tranchées (plantation de haies, pose de canalisations...).

## INFOS TECHNIQUES

**FORME  
NORD**



**FORME  
SENLIS**

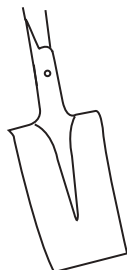

**DOUILLE À BAGUE**

Confection haute résistance.



PLUME

BAGUE

**REPOSE-PIED**

Voir spécificités p.9

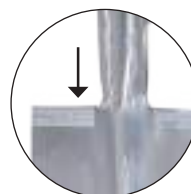

**REBORDS  
MONOBLOCS**

Voir spécificités p.9

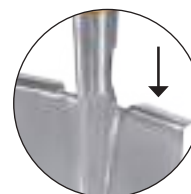

Louchet Senlis tout poli 30 cm – avec rebords monoblocs



MODÈLE EXCLUSIF

Outil très résistant utilisé par les jardiniers expérimentés et **les professionnels**. Tranchant biseauté par forgeage, usure lente et meilleure pénétration dans le sol.

**Avec rebords monoblocs larges.**

Pm 100 cm



Réf. 0200087

Bq 90 cm



Réf. 0200094

**MANCHE**  
ergonomique,  
bois verni

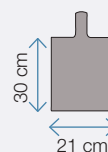

Louchet Nord tout poli 28 cm – avec repose-pieds



Excellente pénétration dans le sol. La terre ne colle pas, grâce aux 2 faces polies. Pour l'amateur exigeant et **le professionnel**.

Tranchant biseauté par forgeage, usure lente et meilleure pénétration dans le sol. Avec 2 repose-pieds.

Bq 90 cm



Réf. 0201671

**MANCHE**  
ergonomique,  
bois verni

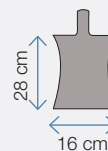

**POUR AMATEUR EXIGEANT**

Louchet 30 cm tout poli – avec rebords monoblocs



MODÈLE  
EXCLUSIF

Pm 110 cm



Réf. 0201428

Bq 90 cm



Réf. 0203156

**MANCHE**  
tri-matières,  
ergonomique

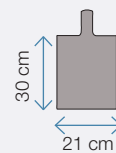

Outil très résistant utilisé par les jardiniers expérimentés et **les professionnels**. Tranchant biseauté par forgeage, usure lente et pénétration facile.

**Avec rebords monoblocs larges.**

Le manche tri-matières : très résistant, une ergonomie parfaitement étudiée pour une prise en main très agréable.

**MANCHE TRI-MATIÈRES TRÈS RÉSISTANT**



**FINITION POLIE**

La finition polie est une technique de finition qui permet à la terre de moins coller sur l'outil.

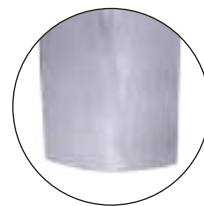

Louchet Nord poli – avec repose-pieds



Bq 90 cm



Réf. 0203071

**MANCHE**  
Tri-matières,  
ergonomique

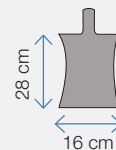

Outil très résistant utilisé par les jardiniers expérimentés et **les professionnels**. Tranchant biseauté par forgeage, usure lente et pénétration facile.

**Avec 2 repose-pieds.**

Le manche tri-matières : très résistant, une ergonomie parfaitement étudiée, pour une prise en main très agréable.

**MANCHE TRI-MATIÈRES TRÈS RÉSISTANT**



# LES BÊCHES

Pour retourner les sols meubles ou les terres légères.  
Pour planter arbres et arbustes.

## INFOS TECHNIQUES

FORME NANTES



FORME NORD



FORME SENLIS



DOUILLES

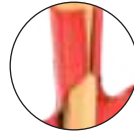

AUTO-SERRANTE



FERMÉE

REBORDS MONOBLOCS

Voir spécificités p.9

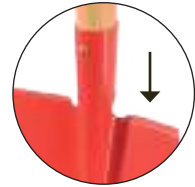

Bêche Senlis 28 cm peinte – rebords monoblocs – douille fermée

Pm 100 cm



Réf. 0200063

Bq 90 cm



Réf. 0200070

**MANCHE**  
ergonomique,  
bois verni

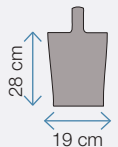

Outil indispensable. La plus utilisée du marché! Pour retourner les sols meubles ou les terres légères. Pour planter arbres et arbustes.

**Avec rebords monoblocs.**

**LA PLUS UTILISÉE  
DU MARCHÉ**

Bêche Senlis trempée 28 cm – rebords monoblocs – douille auto-serrante

Pm 100 cm



Réf. 0202227

Bq 90 cm



Réf. 0202234

**MANCHE**  
ergonomique,  
bois verni

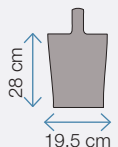

Pour retourner les sols meubles ou les terres légères. Pour planter arbres et arbustes. Douille auto-serrante, pas de risque de jeu entre l'outil et le manche.

**Avec rebords monoblocs.**

Tranchant biseauté par forgeage, usure lente et meilleure pénétration dans le sol. Épaisseur 2,7 mm.

**MODÈLE TRÈS RÉSIDANT**

Bêche Senlis trempée 28 cm – rebords monoblocs – douille auto-serrante

Pm 110 cm



Réf. 0203002

Bq 90 cm



Réf. 0203064

**MANCHE**  
tri-matières,  
ergonomique

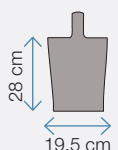

**MODÈLE AVEC MANCHE  
TRI-MATIÈRES TRÈS RÉ-  
SISTANTS**

Pour retourner les sols meubles ou les terres légères. Pour planter arbres et arbustes. Douille auto-serrante, pas de risque de jeu entre l'outil et le manche.

**Avec rebords monoblocs.**

Tranchant biseauté par forgeage, usure lente et meilleure pénétration dans le sol. Épaisseur 2,7 mm.

Le manche tri-matières : très résistant, une ergonomie parfaitement étudiée pour une prise en main très agréable.

Bêche 24 cm – rebords monoblocs – douille fermée

Pm 100 cm



Réf. 0202241



Pour retourner les sols meubles ou les terres légères. Pour planter arbres et arbustes.

**Avec rebords monoblocs.**

**OUTIL PLUS LÉGER ET TRÈS MANIABLE**

**GAMME DELTA, VOIR PAGE 30**

Bq 90 cm



Réf. 0202258

Poignée DELTA 90 cm



Réf. 0204504

**MANCHE**

ergonomique, bois verni

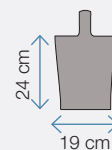

## LE DRESSE-BORDURE

Pour arrêter verticalement le bord des pelouses, découper des plaques de gazon.

Dresse-bordure forgé à micro-dentelure

Bq 80 cm



Réf. 0201350



Lame en acier découpé d'une seule pièce. Avec repose-pieds. S'utilise soit verticalement, soit en poussant ou en tirant.

**MANCHE**  
bois verni

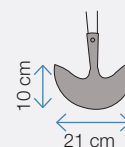

**TAILLANT MICRO-DENTELURE**

### MICRO-DENTELURE

Contrairement à un dresse-bordure traditionnel, le tranchant ne glisse pas dans le sol grâce à l'affûtage micro-dentelure. Coupe franche et précise. Haute facilité d'utilisation.





# LES PELLES

Pour manipuler la terre, le terreau, le sable...  
Destinées au jardinage ou au terrassement.

## INFOS TECHNIQUES

PELLE CARRÉE

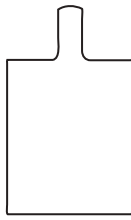

PELLE RONDE

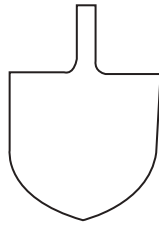

PELLE ALSACE

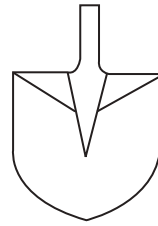

PELLE SAVOIE

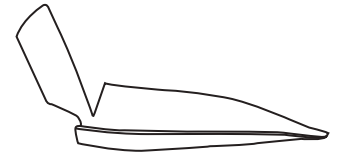

Pelle ronde trempée 29 cm

Réf. 0200100



D'une seule pièce, cette pelle est en acier trempé. C'est une garantie de solidité.

**MANCHE**  
110 cm  
ergonomique,  
bois verni

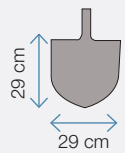

Pelle ronde 27 cm

Pm 110 cm

Réf. 0201435



D'une seule pièce, cette pelle est en acier trempé. C'est une garantie de solidité.

**MANCHE**  
110 cm  
droit,  
composite fibre

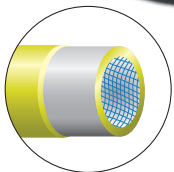
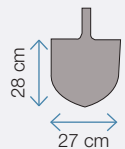

MANCHE COMPOSITE FIBRE

Nouvelle technique de manche "composite fibre" permettant d'alléger le poids de la pelle pour une utilisation agréable : très léger, résistant, une ergonomie parfaitement étudiée pour une bonne prise en main.

Pelle Alsace trempée – avec rebords

Réf. 0201077



Modèle régional, forme berceau avec rebords. Pelle en acier trempé.

**MANCHE**  
130 cm  
galbé,  
bois verni

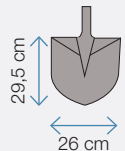

**TRÈS BON MAINTIEN**



## REBORDS

Sa forme équipée de 2 rebords à l'arrière assure un très bon maintien de la charge.

Utilisation très confortable grâce à son manche galbé, position du corps idéale.

Peut être utilisée par tous, dans toutes régions.

Pelle ronde trempée 23/26 cm (Pelle de bord)



2 repose-pieds.  
Très résistante.  
Très bonne maniabilité.  
Peu encombrante.  
2 outils en 1 : permet de creuser, bêcher et manipuler facilement de la terre ou du sable. Sa taille et sa forme permettent de l'emporter facilement en voiture, 4X4, quad et machines agricoles.

**GAMME DELTA, VOIR PAGE 30**

Poignée DELTA  
90 cm



Réf. 0204702

**MANCHE**

galbé,  
ergonomique,  
bois verni

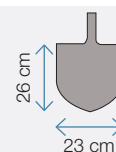

Pelle Savoie modèle forgé



Modèle forgé à chaud.  
Épaisseur 3mm. Modèle régional à grand confort d'utilisation.  
Idéal pour creuser, évacuer...

Réf. 0201695

**MANCHE**

130 cm  
galbé,  
bois verni

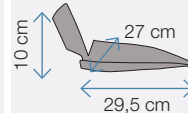

Pelle carrée trempée 23/27 cm



Forgée d'une seule pièce, cette pelle est entièrement trempée. Pour travaux de terrassement.

**TRÈS BONNE EFFICACITÉ DE RAMASSAGE DÙ À SON TRANCHANT DROIT**

**GAMME DELTA, VOIR PAGE 30**

Pm 110 cm



Réf. 0200117

Poignée DELTA  
90 cm



Réf. 0204603

**MANCHE**

ergonomique,  
bois verni

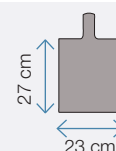

Pelle carré à rebords (Bordeaux)



Forgée d'une seule pièce et trempée.  
À rebord périphérique complet.  
Très bon maintien de la charge.

**GAMME DELTA, VOIR PAGE 30**

Pm 110 cm



Réf. 2100309

Poignée DELTA  
90 cm



Réf. 0204207

**MANCHE**

ergonomique,  
bois verni

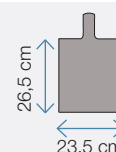

## Pelle professionnelle ultralégère

Réf. 0203187



Aluminium forgé très résistant.  
Très légère.

**Peut-être utilisée par tous, dans toutes régions.**

Très bon maintien de la charge.

**MANCHE**  
130 cm  
galbé,  
ergonomique,  
bois verni

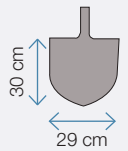

## Pelle pioche pliante

Réf. 5100078



Peu encombrante, elle est toujours à portée de main, en camping, dans la voiture, le 4X4, le quad.

**MANCHE**  
43 cm,  
bois verni

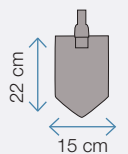

### 3 POSITIONS



**1. PELLE :**  
pour manipuler  
et creuser  
longueur : 62 cm



**2. PIOCHE :**  
pour creuser  
longueur : 44 cm



**3. RANGEMENT :**  
longueur : 43 cm

## Pelle pliante aluminium

Poignée DELTA  
60 cm

Réf. 5100139



Aluminium.  
Ultralégère.  
Poignée béquille.

**ULTRALÉGÈRE**

**MANCHE**  
aluminium pliable,  
ergonomique,  
poignée Delta

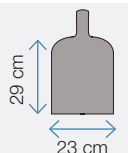

Longueur ouverte : 90 cm  
Longueur fermée : 50 cm

### PRÉSENTOIR

Disponible  
pour 25 pièces.



Sa taille, sa forme et sa technicité pliable permettent de l'emporter facilement en voiture, 4x4, quad et machine agricole.



# LES CROCS

## INFOS TECHNIQUES

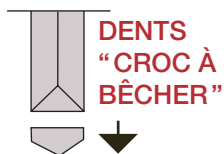

Dents triangulaires forgées à chaud. Très bon rendement de travail et pénétration aisée dans le sol.



Dents ovoïdes fines et appointées. Très bonne pénétration dans le sol, permet d'aggriper et de saisir.

### PROTÈGE POINTES

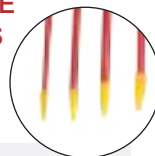

Tous nos crocs à fumier sont fournis avec des protège pointes pour la sécurité en magasin.



Dents carrées forgées à chaud et trempées. Très haute résistance et usure faible. Affûtage biseau.

### Croc à fumier et à défricher forgé à douille 4 dents de 21 cm

Réf. 0200124



Pour égaliser un sol et casser les mottes avant semis. Pour agripper, aérer, épandre le fumier, la paille, le compost...

#### MANCHE

130 cm ergonomique, bois verni

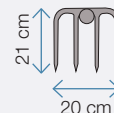

### Croc à fumier à douille 5 dents de 21 cm

Réf. 0700105



Très utilisé par les paysagistes pour le talutage dans la plantation des gazons.

#### MANCHE

130 cm ergonomique, bois verni

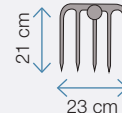

Disponible sans manche

Réf. 0700112

### Croc à fumier à douille 6 dents de 21 cm

Réf. 0700051



Très utilisé par les paysagistes pour le talutage dans la plantation des gazons.

#### MANCHE

130 cm ergonomique, bois verni

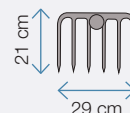

Disponible sans manche

Réf. 0700150

### Croc à bêcher à douille 4 dents

Réf. 0200131



Pour bêcher, piocher facilement des terres lourdes. Ses dents triangulaires et apointées le réserve au travaux de bêchage dans les sols faciles.

**MANCHE**  
130 cm  
ergonomique,  
bois verni

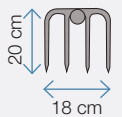

### Croc forgé avec panne "BIGARD"

Réf. 0203019



Forgé à chaud et trempé. Formé de deux dents carrées apointées de 30 cm de long, et d'une panne de 7 cm à l'arrière de la douille. Recommandé pour tous travaux dans les terrains difficiles, argileux et rocailleux ainsi que les travaux d'arrachages. La panne est utilisée pour briser les mottes, tracer un sillon, couper des racines.

**MANCHE**  
100 cm  
ergonomique,  
ovoïde,  
bois verni,  
emmanchage  
conique

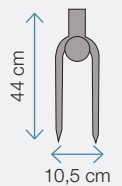

**POUR TRAVAIL EN SOL DIFFICILE**

### Croc pomme de terre 2 dents

Réf. 0201176



Pour butter, arracher les pommes de terre. Les dents plates, terminées en biseau ne blessent pas les tubercules lors de la récolte. Ce croc s'utilise également pour le bêchage ou le piochage en sol caillouteux.

**MANCHE**  
100 cm  
bois verni,  
emmanchage  
conique

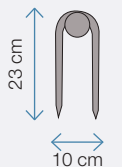

**Disponible sans manche**

Réf. 0700068

### Croc USA 4 dents

Réf. 0201268



4 dents. Très performant pour un binage en surface, pour le griffage et l'aération de la terre des massifs.

**MANCHE**  
140 cm  
ergonomique,  
bois verni

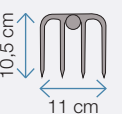



## LES PIOCHES ET HOUE

Pour tous les travaux de terrassement, déssouchage, défoncement...  
Pour dépierrer les terrains durs, creuser des fossés, des drains, des rigoles.

INFOS  
TECHNIQUES

### ŒIL CONIQUE

Facilité d'emmanchage,  
sécurité.

### FORGÉE D'UNE SEULE PIÈCE

Garantie de solidité.

#### Pioche 2.5 kg forgée

Réf. 0200278



Pour tous les travaux de terrassement ou de dépierrage : l'outil du terrassier. Elle trouve très facilement sa place dans le jardin. Forgée et trempée pour une très grande résistance.

**MANCHE**  
90 cm  
conique,  
bois verni

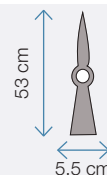

#### Pioche houe 1.4 kg

Pm 90 cm



Réf. 0201213



Son poids et sa largeur de panne permettent une utilisation intensive dans des sols difficiles. Forgée et trempée pour une très grande résistance.

Pm 90 cm



Réf. 0201190

**MANCHE**  
90 cm  
conique,  
bois verni

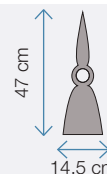

#### Pioche hache 2,5 kg

Pm 90 cm



Réf. 0201206



Particulièrement adaptée au désouchage, pour couper les racines. Utilisations multiples dans le défrichage et la réhabilitation d'un terrain. Forgée et trempée pour une très grande résistance.

Pm 90 cm



Réf. 0201633

**MANCHE**  
90 cm  
conique,  
bois verni

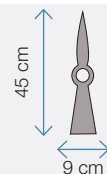

## Pioche 2,5 kg forgée tri-matières



Réf. 0201466



Pour tous les travaux de terrassement ou de dépierrage : l'outil du terrassier. Forgée et trempée pour une très grande résistance.

**MANCHE**  
90 cm  
conique,  
tri-matières,  
ergonomique

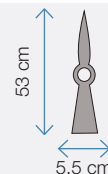

## Houe forgée 14 cm

Réf. 0200438



Pour butter les plantations, ameublir le sol ou creuser de petites tranchées. Outil forgé et trempé, très grande résistance.

**MANCHE**  
110 cm  
conique,  
bois verni

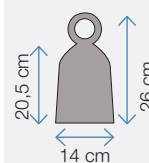

## Barre à mine

Réf. 2700196



Pour creuser des trous, déplacer, soulever des charges lourdes, détruire des murs et couper des racines.

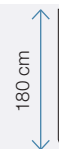

Ø 2,5 cm



Forme hexagonale, bonne prise en main.

4,5 cm



Affûtage en spatule pour découper.



Affûtage pointu "diamant" pour perçage.

## Tarière hélicoïdale forgée

Réf. 7500203



Très utile pour la mise en terre de poteaux ou piquets, ainsi que pour la plantation de petits arbustes, type sions ou vignes. Son propre poids avec une légère pression pendant la rotation permet une pénétration facile dans le sol. La forme et la conception de la vrille demande peu d'effort à l'utilisation pour une grande efficacité.

**POTENCE** : en acier de 50 cm  
**DIAMÈTRE** : 12 cm  
**HAUTEUR** : 100 cm  
**POIDS** : 3,8 kg



### TÊTE DE VRILLE HÉLICOÏDALE

Le très bon compromis entre le poids et la forme spéciale de la tête de vrille en fait un outil très efficace et d'utilisation facile. Une légère pression et une rotation régulière suffisent pour former un trou.



# LES RÂTEAUX

Pour nettoyer le jardin, ameublir la terre, égaliser la surface du sol, recouvrir les semis...

## Râteau soudé 14 dents cintrées

Réf. 0200179



En acier. Plus efficace pour les petits cailloux.

**MANCHE**  
150 cm ergonomique, bois verni

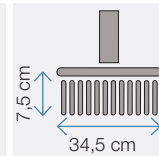

## Râteau forgé monobloc 14 dents courbes

Réf. 0201091



Pour les gros travaux. Très haute qualité. Acier forgé douille monobloc.

**MANCHE**  
150 cm ergonomique, bois verni

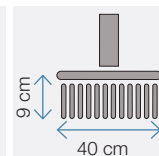

## Râteau forgé monobloc 16 dents courbes

Réf. 0200162



Pour les gros travaux. Très haute qualité. Acier forgé douille monobloc.

**MANCHE**  
150 cm ergonomique, bois verni

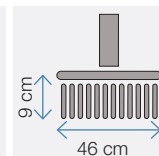

### DOUILLE FORGÉE MONOBLOC

Ni déformation ni rupture.



### DOUILLE AUTO-SERRANTE

Le manche ne bouge pas dans la douille de l'outil.



## Râteau soudé 16 dents droites

Réf. 0201183



En acier. Le dos droit du peigne permet de damer le sol facilement après semis.

**MANCHE**  
150 cm ergonomique, bois verni

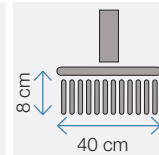

## Râteau 20 dents courbes avec étrier

Réf. 0201626



Utilisé pour le ratissage de grande surface au jardin, pour cours, allées et gazon. Monté sur un étrier, cette conception permet une très bonne stabilité pendant son utilisation, le manche est plus stable.

**MANCHE**  
150 cm ergonomique, bois verni

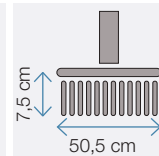



**GUIDON ERGONOMIQUE**

Équipé de 2 poignées **GRIP'CONFORT**. Permet une bonne prise en main, et un bon positionnement du corps pendant l'utilisation.

**GUIDON RÉGLABLE EN HAUTEUR**

De 90 à 110 cm.  
Permet l'utilisation aux **personnes de toutes tailles**.



**ÉCOLOGIQUE**

Permet un travail de la terre sur 15 cm de profondeur.

**Favorise le développement de la microfaune et microflore.**

**Favorise la pénétration de l'eau** dans le sol pendant les arrosages.

Permet de mélanger le compost à la terre **sur 15 cm de profondeur environ**.

**ÉVITE LE MAL DE DOS**

Évite de se baisser pendant l'utilisation.

**5 DENTS**

L'épaulement large des dents permet de poser le pied pour l'enfoncer plus facilement.

**4 dents spatulées** et excentrées à égale distance du manche qui facilitent le rendement et réduisent l'effort.

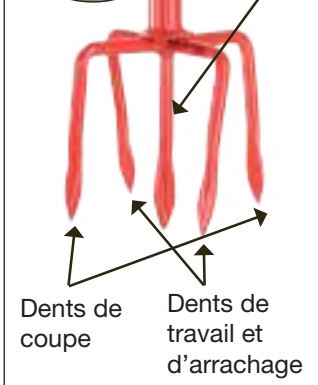

**1 dent pivot** permet un travail précis au plus près des végétaux (rosiers, arbustes...) sans les déplacer ni les abîmer. L'outil ne se déplace pas pendant la rotation.

Les spatules et le positionnement des dents permettent que, pendant la rotation, deux dents aient une fonction de coupe et deux une fonction de travail du sol et d'arrachage.

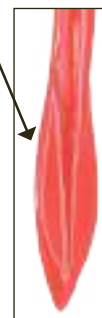

**OUTIL INDISPENSABLE À ASSOCIER  
À L'ACHAT D'UN COMPOSTEUR**

Son utilisation facile permet de remuer et mélanger les déchets pour une meilleure fermentation, aération à bonne température favorisant la décomposition et la fabrication d'un bon compost.  
Hauteur : 90 cm

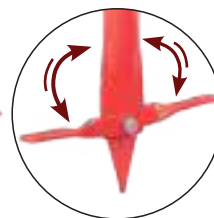

**Malaxeur à double ailettes mobiles permettant une excellente pénétration dans le compost, un brassage facile et simplifié.**

## LE COMPOSTAGE ET L'UTILISATION DU MÉLANGEUR À COMPOST

La réalisation d'un compost permet de créer un amendement organique naturel en utilisant les déchets provenant du jardin, de la cuisine ou de la table. Le compost sera apprécié de tous les végétaux, du potager au jardin d'agrément.

### UTILISATION DU MÉLANGEUR À COMPOST

- 1 Enfoncer la pointe du mélangeur.
- 2 Tourner les poignées dans un sens rotatif, en tirant légèrement vers le haut.
- 3 Ressortir le mélangeur du tas.

Renouveler l'opération 5 à 6 fois.

Ce procédé est à exécuter à chaque fois que vous ajoutez de la matière dans le composteur.

### Matières compostables

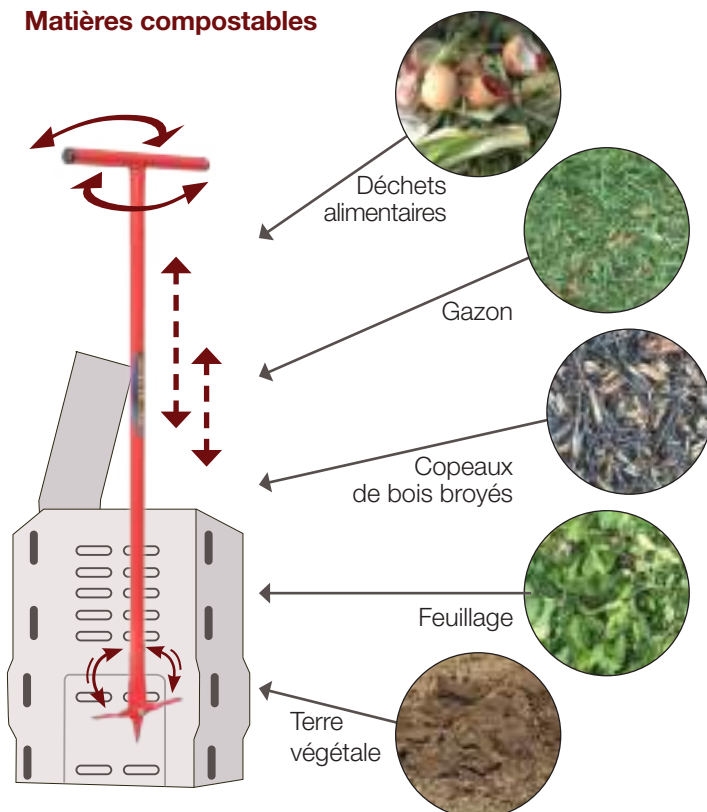

### Chronologie d'une bonne décomposition accompagnée d'un brassage régulier

↓ 4 semaines de compostage



↓ 8 semaines de compostage après passage au tamis. Prêt à l'emploi.





# • LA GAMME DELTA •

Duchesnay vous propose "la gamme DELTA" constituée de 5 produits qui répondent parfaitement au besoin des nouveaux jardiniers : Bêcher – Creuser – Manipuler – Transporter tout en respectant la qualité et surtout en mettant l'accent sur la bonne prise en main, l'ergonomie, le confort et la maniabilité du produit. Les nouvelles pratiques de jardinage et de travail de sol demandent aux jardiniers amateurs et professionnels toujours plus de solutions adaptées à leurs besoins. Ils trouveront dans cette gamme DELTA les réponses adéquates alliant ergonomie, maniabilité, confort, efficacité.

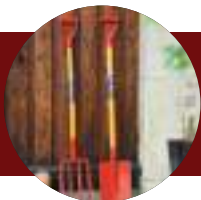

# LES DELTA

INFOS TECHNIQUES



### POIGNÉE DELTA

Permettant une meilleure prise en main, une meilleure manipulation et un grand confort d'utilisation.



Aide à une bonne poussée de l'outil : puissante et précise.



Permet une meilleure maîtrise de l'outil : un bon équilibre et une bonne manipulation de la charge. L'outil ne tourne pas dans les mains.

### Fourche à bêcher 27 cm

Poignée DELTA 90 cm



Réf. 0204115

### MANCHE

galbé, ergonomique, bois verni

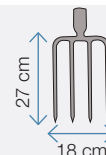

4 dents de 27 cm  
Épaulé de 8 mm  
Outil de base indispensable.



### MANCHE GALBÉ

Équipé d'un manche galbé. Cette finition est idéale pour un confort d'utilisation et un meilleur travail. Voir les avantages du manche galbé page 9.

### Bêche 24 cm à rebords

Poignée DELTA 90 cm



Réf. 0204504

### MANCHE

ergonomique, bois verni

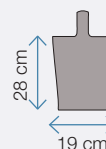

Outil indispensable. La plus utilisée du marché! Pour retourner les sols meubles ou les terres légères. Pour planter arbres et arbustes.

**Avec rebords monoblocs.**



Présentoir métallique DELTA, disponible sous conditions.



## Pelle carrée trempée 23/27 cm

Poignée DELTA  
90 cm



Réf. 0204603

Forgée d'une seule pièce, cette pelle est entièrement trempée. Pour travaux de terrassement.

**MANCHE**  
90 cm  
ergonomique,  
bois verni

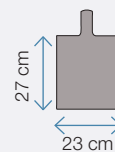

**TRÈS BONNE EFFICACITÉ  
DE RAMASSAGE DÙE  
À SON TRANCHANT DROIT**



Sa taille et sa forme permettent de l'emporter facilement en voiture, 4X4, quad et machines agricoles.

## Pelle carrée à rebords trempée 23/26 cm

Poignée DELTA  
90 cm



Réf. 0204207

Forgée d'une seule pièce et trempée. À rebord périphérique complet. Très bon maintien de la charge.

**MANCHE**  
galbé,  
ergonomique,  
bois verni

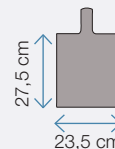

REBORDS

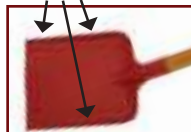

Un modèle de pelle très spécifique équipé de rebords latéraux assurant un très bon maintien de la charge.



3 rebords latéraux assurant un très bon maintien de la charge : sable, terreau, compost, etc.



Tranchant droit qui permet une très bonne efficacité et largeur de ramassage.



Tranchant droit permet une très bonne efficacité de ramassage en position ratissage.

## Pelle ronde trempée 23/26 cm (Pelle de bord)

Poignée DELTA  
90 cm



Réf. 0204702

2 repose-pieds. Très résistante. Très bonne maniabilité. Peu encombrante. 2 outils en 1 : permet de creuser, bêcher et manipuler facilement de la terre ou du sable. Sa taille et sa forme permettent de l'emporter facilement en voiture, 4X4, quad et machines agricoles.

**MANCHE**  
galbé,  
ergonomique,  
bois verni

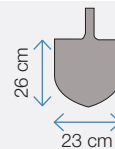

### MANCHE GALBÉ

Son manche galbé, son tranchant arrondi et pointu et ses repose-pieds permettent des travaux de bêchage. Très bonne pénétration dans la terre.





# • LE DÉSHÉRBAGE •

Les nouvelles pratiques de jardinage écologique respectueuses de l'environnement imposent à nos jardiniers, amateurs et professionnels, de se diriger vers des solutions adaptées tout en leur procurant confort et satisfaction dans l'entretien de leur jardin.

Duchesnay, fidèle à sa réputation, propose une large gamme d'outils de désherbage, spécifiques à de multiples environnements de travail : massifs, potagers, cours, dallage, trottoirs, gazon, ou encore au plus près du végétal.





# DÉSHERBER, AÉRER, BINER, SARCLER

## Griffe ordinaire 3 dents

Réf. 0201251



Réservée à l'aération des sols et aux petits désherbages, entre les plantes, dans les massifs. Idéale aussi pour briser la croûte du sol ; cette étape rentabilise les arrosages. Pénètre aisément dans les terres compactes.

### MANCHE

140 cm ergonomique, bois verni

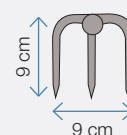

## Griffe jardinière 4 dents forgées

Réf. 0200148



Outil indispensable pour le désherbage des rosiers et des arbustes. Entièrement forgée, elle assure une pénétration aisée, même dans les sols durs.

### MANCHE

120 cm ergonomique, bois verni

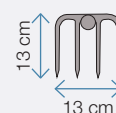

**UTILISATION INTENSIVE. SA LÉGÈRETÉ ET SA ROBUSTESSE SONT DES ATOUTS.**

## Griffe spatulée sarcloir 3 dents

Réf. 0200155



Ses trois dents spatulées forgées : largeur 17 mm – retiennent les mauvaises herbes, sans effort. Possibilité de sarcler, désherber les sols meubles.

### MANCHE

140 cm ergonomique, bois verni

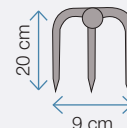

### AMEUBLIR, DÉSHERBER

Pour biner, désherber et sarcler avec le même outil.

### Position sarclage



### Position binage désherbage



## Griffe à rosier 3 dents spatulées

Réf. 0201275



Outil destiné à tous les travaux d'entretien des massifs. Étroite, elle permet de gratter le sol afin de l'aérer et d'enfouir des engrais et fumures organiques.

### MANCHE

100 cm ergonomique, bois verni

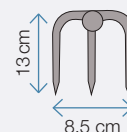

## Fourche à rosier 3 dents spatulées

Réf. 0201282



Outil idéal pour travailler entre les végétaux serrés. 3 dents, spatulées affûtées en pointe. Sa légèreté est un atout.

**MANCHE**  
100 cm  
ergonomique,  
bois verni

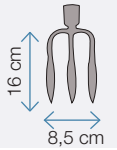

## Cultivateur 1 soc

Réf. 0206775



Potager  
et Massif

Il est un outil très spécifique, étudié spécialement pour le désherbage au plus près du végétal. Il permet d'optimiser les pluies naturelles et toute autre solution d'arrosage.

**MANCHE**  
140 cm  
ergonomique,  
bois verni

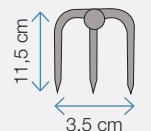

**DÉSHERBER AU PLUS PRÈS DU VÉGÉTAL**

## Cultivateur à soc 3 dents fixes

Réf. 0200193



Pour un ameublissement régulier du sol et la destruction des mauvaises herbes. Pour égaliser la terre avant la mise en place d'une nouvelle culture. La répartition des socs sur la largeur de travail assure un désherbage régulier. La position des socs sur les profilés permet une utilisation sans effort excessif. La terre ne colle pas sur les socs.

**MANCHE**  
140 cm  
ergonomique,  
bois verni

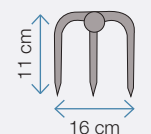

**Bon positionnement du soc sur l'étrier. S'enfonce facilement dans le sol, sans retenue.**

## Butteur 15 cm

Réf. 0200186



Indispensable pour creuser des sillons de plantation ou tracer une raie de buttage (ramener la terre sur le collet des plantes) afin de faciliter l'arrosage.

**MANCHE**  
140 cm  
ergonomique,  
bois verni

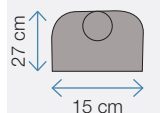

### LE BUTTAGE

Assure une meilleure tenue de la plante et un bon développement racinaire. Il permet aussi un espace-ment des arrosages.

### Ratissoire maraîchère losange 16 cm

Réf. 0207109



Potager et Massif



Pavé

Idéal pour désherber les chemins ou éclaircir les semis. **Désherbe au plus près du végétal.** Permet de désherber en tirant. Lame haute résistance pour une pénétration facile.

#### MANCHE

140 cm ergonomique, bois verni

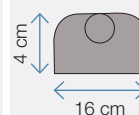

**IDÉAL ENTRE LES PLANTES**

### Ratissoire à tirer 16 cm

Réf. 0200209



Idéal pour désherber les allées ou éclaircir des semis. Permet de sarcler en tirant. Lame en acier écroui haute résistance, pénétration facile.

#### MANCHE

140 cm ergonomique, bois verni

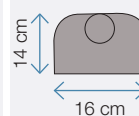

**DÉSHERBAGE EN SOL DUR, COURS, ALLÉES GRAVILLONNÉES**

### Ratissoire à pousser 16 cm

Réf. 0201299



Potager et Massif



Gravier



Pavé

Idéal pour désherber les allées, les sols gravillonnés, entretenir les trottoirs et bordures. Permet de sarcler en poussant. Lame en acier écroui haute résistance, pénétration facile.

#### MANCHE

140 cm ergonomique, bois verni

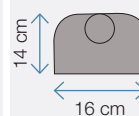

**IDÉAL POUR LES BORDURES**



Découpe de bordure

### Ratissoire golf 16 cm

Réf. 0208120



Potager et Massif



Gravier



Pavé

Affûtée sur les 4 côtés, s'utilise dans de multiples positions afin de s'adapter à toutes les surfaces. (trottoirs, bordures, murs, massif, gazon, potager)

#### MANCHE

140 cm ergonomique, bois verni

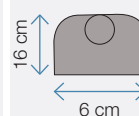

**LA PLUS POLYVALENTE**

### Émietteur sarcler 14 cm

Réf. 1300250



**RECOMMANDÉ POUR LE DÉSHERBAGE MANUEL**

Équipé de 4 roues étoilées indépendantes à 9 dents avoyées.

#### MANCHE

140 cm Ø28 mm. ergonomique, bois verni

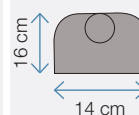

**SARCLER, ÉMIETTER ET DÉSHERBER EN UN GESTE**

## Ratissoire universelle forgée 24 cm

Réf. 0201855



Pour le nettoyage des allées et des chemins, la suppression des mauvaises herbes, l'éclaircissage des semis...

**Voir page 19.**

### MANCHE

150 cm  
ergonomique,  
bois verni

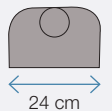

### UTILISATION DOUBLE ACTION

## ENGRAIS VERT

Outil recommandé pour le débroussaillage au sol et la coupe d'engrais vert (herbe verte de 15 à 25 cm) pour enfouissement.

### Débroussaillage



### Enfouissement par bêchage



## AFFÛTAGE

Affûtage périphérique complet

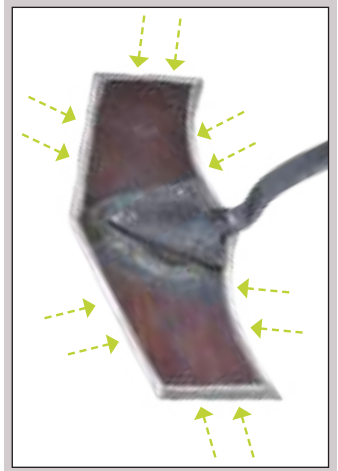

## Binette 8 cm

Réf. 0206805



Potager  
et Massif

Sa petite taille la destine aux travaux de sarclage, décroûtage, désherbage dans les petites allées et au plus près du végétal.

Selon l'inclinaison du manche, la lame travaille en surface ou bien pénètre dans le sol, coupant les racines nuisibles. Lame en acier écroui auto-affûtable, rivetée avec 3 rivets pleins sur la douille monobloc indéformable.

### MANCHE

140 cm  
ergonomique,  
bois verni

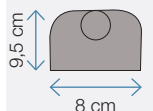

## Binette Nanterre 16 cm

Réf. 0200223



**DOUILLE CONFECTIONNÉE D'UNE SEULE PIÈCE, TRÈS RÉSISTANTE**

Pour décroûter le sol et sarcler les mauvaises herbes. Selon l'inclinaison du manche, la lame travaille en surface ou bien pénètre dans le sol, coupant les racines nuisibles. Lame en acier écroui auto-affûtable, rivetée avec 3 rivets pleins sur la douille monobloc indéformable.

### MANCHE

110 cm  
ergonomique,  
bois verni

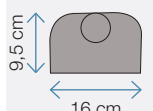

## Binette forgée 16 cm

Réf. 0205648



Pour désherber, et décroûter les sols durs et caillouteux. Binette forgée très résistante permettant des travaux intensifs.

### MANCHE

120 cm ergonomique, bois verni

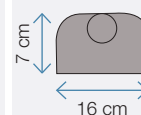

**PLUS LOURDE, PÉNÈTRE PLUS FACILEMENT DANS LE SOL**

Disponible sans manche

Réf. 1900221

## MODÈLE FORGÉ TRÈS RÉSISTANT À L'USURE

La lame affûtée sur les 3 côtés, permet de biner sur une largeur de 16 ou 7 cm suivant la partie de la binette.

### Travail sur 16 cm



### Travail sur 7 cm



## Grattoir 8 cm

Réf. 0206706



Potager et Massif

Gravier

Sa petite taille le destine aux travaux de sarclage, décroûtage, désherbage dans les petites allées et au plus près du végétal.

La pénétration de la lame dans le sol varie en fonction de l'inclinaison donnée au manche. Lame en acier écroui, interchangeable.

### MANCHE

140 cm ergonomique, bois verni

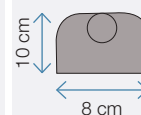

**PRATIQUE POUR DÉSHERBER SUR TERRES DURES ET POUR DÉFRICHER**

## Grattoir 16 cm

Réf. 0200216



Pour sarcler sans effort. La pénétration de la lame dans le sol varie en fonction de l'inclinaison donnée au manche. Lame en acier écroui, interchangeable.

### MANCHE

140 cm ergonomique, bois verni

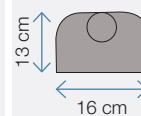

**PRATIQUE POUR DÉSHERBER SUR TERRES DURES ET POUR DÉFRICHER**

## Croc de désherbage

Réf. 0201268



4 dents. Très performant pour un binage en surface, pour le griffage et l'aération de la terre des massifs.

### MANCHE

140 cm ergonomique, bois verni

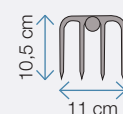

## Arrache doche

Réf. 0100554



Outil spécialement étudié pour l'arrachage facile de toutes les plantes à racines longues profondes, et pivotantes.

**MANCHE**  
110 cm  
ergonomique,  
bois

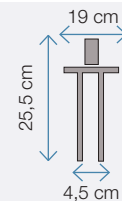

**OUTIL FORGÉ ET TREMPÉ  
POUR DES UTILISATIONS  
INTENSIVES**

## Bros'dalle

Réf. 3300883



Brosse fils métalliques pour dalles de jardin avec grattoir spécial mousse et mauvaises herbes.

**MANCHE**  
140 cm  
cylindrique

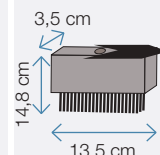

## BROS'DALLE EFFICACE, FACILE, RAPIDE !

### Position brosse



jointes peu sales

### Position grattoir



jointes très sales

### Utilisation en angle



- Nettoie entre les dalles (bois ou pierre)
- Pas de décoloration
- Gratte dans les angles de mur, bordures et trottoirs
- Supprime la mousse et les mauvaises herbes
- Évite l'emploi de produits chimiques

### NOTRE CONSEIL :

si vos joints sont très chargés en mousse, lichen, ou herbe, il est nécessaire de les creuser en position grattoir. Pour cette opération, un couteau à dalle peut être nécessaire (voir p. 75, réf. : 0211014). Une fois les joints dégagés les recharger avec un sable 02 ou 04 suivant la largeur des joints. Pour un entretien régulier, l'utilisation en position brosse suffit.



Développer vos ventes  
avec nos présentoirs bois,  
disponible sous conditions.

Référence du box :  
6200203



## Couteau à dalle emmanché

Réf. 0208137

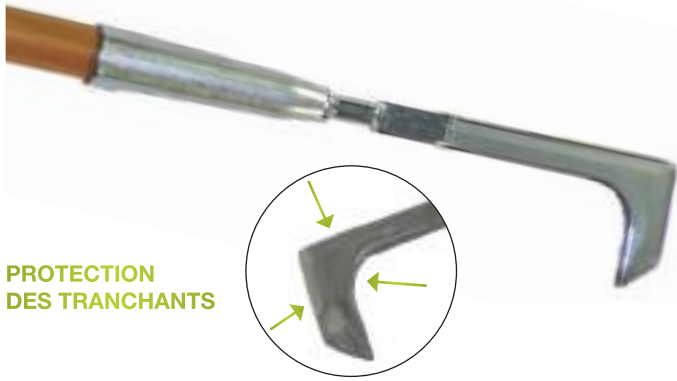

PROTECTION  
DES TRANCHANTS

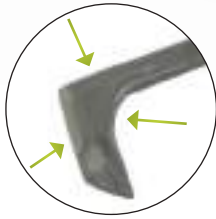

Manche de 140cm pour une utilisation confortable en position debout.  
Lame acier forgée et trempée à chaud haute densité pour une grande efficacité.  
Affûtage périphérique spécial.

**MANCHE**  
140 cm  
cylindrique



Deux positions d'utilisation pour nettoyer les joints de dalles sans les creuser.



## LES SERFOUETTES

Pour biner, sarcler ou tracer des sillons.

### INFOS TECHNIQUES

**LA PANNE** : c'est la partie large de la serfouette, elle permet de biner, de sarcler ou de creuser.

**LA LANGUE**, au bout pointu, brise la croûte du sol, trace les raies ou les sillons.

**LA FOURCHE** sert à l'aération du sol et au désherbage.

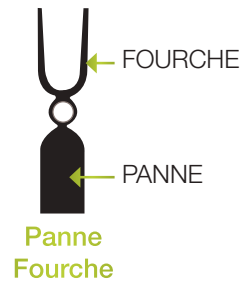
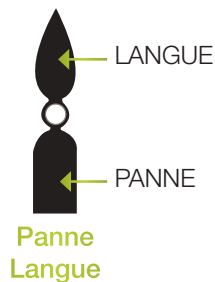

### ŒIL CONIQUE

Facilité d'emmanchage, sécurité.



## Serfouette LF 26 cm

Réf. 0206904



Potager  
et Massif

Montée sur un manche de 140 cm, conçue pour une utilisation facile et confortable. Elle permet de désherber, d'aérer le sol et tracer des sillons de semis ou de repiquage.

**MANCHE**  
140 cm  
ergonomique,  
bois verni

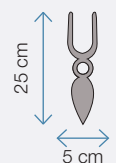

**DÉSHERBER EN PROFONDEUR**

## Serfouette PL 26 cm

Réf. 0207000



Potager  
et Massif

Montée sur un manche de 140 cm, conçue pour une utilisation facile et confortable. Elle permet de biner, sarcler, creuser, briser les mottes de terre et tracer des sillons de semis ou de repiquage.

**MANCHE**  
140 cm  
ergonomique,  
bois verni

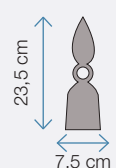

**TRACER LES SILLONS ET BRISER LES MOTTES DE TERRE**

### Serfouette forgée PL 25

Réf. 0200230



En acier forgé et trempé, c'est un outil monobloc robuste destiné aux travaux intensifs.

**MANCHE**  
110 cm  
conique,  
bois verni

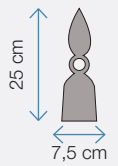

### Serfouette forgée PF 25

Réf. 0200247



En acier forgé et trempé, c'est un outil monobloc robuste destiné aux travaux intensifs.

**MANCHE**  
110 cm  
conique,  
bois verni

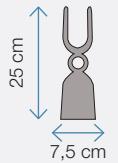

### Serfouette soudée PF 26

Réf. 0200261



En acier avec nervure de renfort, elle est réservée aux terres légères et idéale pour les petits jardins.

**MANCHE**  
100 cm  
conique,  
bois verni

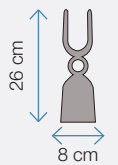

### Serfouette soudée PL 26

Réf. 0200254



En acier avec nervure de renfort, elle est réservée aux terres légères et idéale pour les petits jardins.

**MANCHE**  
100 cm  
conique,  
bois verni

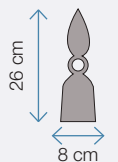

### Serfouette vigne forgée PF 40

Réf. 0201107



En acier forgé et trempé, c'est un outil monobloc robuste destiné aux gros travaux intensifs dans les sols durs ou rocailloux.

**MANCHE**  
110 cm  
conique

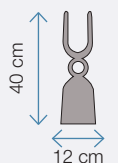



# ARAIRE

ARAIRE + grattoir de 16 cm, monté sur roue gonflable

Réf. 0209219



Hauteur totale : 120 cm.  
Largeur 35 cm.  
Profondeur : 51 cm.

**L'ARAIRE DUCHESNAY est un outil de fabrication moderne, inspiré des houes maraîchères en service depuis 2 siècles. A l'époque tous les maraîchers utilisaient les bineuses à pousser puisque les désherbants chimiques n'existaient pas...**

**Les maraîchers en BIO l'utilisent de nouveau !**

C'est un outil multifonction convenant pour le jardin potager pour le maraîchage et le jardin d'agrément.

Très bien adapté pour tout utilisateur, cet outil est léger et bien équilibré. La roue lui confère une bonne stabilité et une régularité pendant le travail. Le guidon permet un bon maintien de l'outil et un guidage facile. L'utilisateur reste droit, le dos est donc soulagé. Avec l'Araire, le travail du sol se fait uniquement en poussant dans le sens de la marche. Le seul effort à fournir est de pousser l'outil tout en marchant. Contrairement à un outil traditionnel avec manche, inutile de se courber et de soulever l'outil pour travailler. La roue repose sur le sol, le guidon sert à guider l'Araire et à ajuster la profondeur de travail.

L'Araire permet de désherber, sarcler, biner, butter, ratisser partout au jardin et au potager, en peu de temps, avec de très bons résultats, sans utiliser de produits chimiques.

### L'Araire est livré avec un grattoir de 16 cm.

Nous proposons 5 autres outils à fixer sur l'Araire suivant le travail que l'on souhaite réaliser : butteur rayonneur, cultivateur 3 socs, cultivateur un soc, ratissoire maraîchère 16 cm, râteau 20 dents.

Suivant le travail à réaliser il faut simplement installer l'outil adéquat sur l'Araire.



#### POUR CHANGER D'OUTIL :



**1/** dévisser la vis papillon.



**2/** remplacer l'outil en le positionnant dans l'alignement de la roue.



**3/** remettre la vis papillon et serrer. L'Araire est prêt à être utilisé.





## ACCESSOIRES ARAIRE

(Vendus séparément)

### BUTTEUR / RAYONNEUR

Réf. 1300205



Largeur de travail : 15 cm.

Longueur : 27 cm.

Hauteur de travail : 13 cm.

Il permet de tracer un sillon pour semis et plantations (pommes de terre, haricots, poireaux...) ou de butter les cultures (haricots, pommes de terre, poireaux...).

### CULTIVATEUR 3 socs

Réf. 160022



Largeur de travail : 16 cm.

Longueur : 29 cm.

Hauteur de travail : 11 cm.

Il permet d'aérer, de désherber entre les rangs de plantations. Idéal pour émietter, ameublir le sol avant un semis. Son utilisation dans les cultures en place permet d'améliorer et de réduire les arrosages facilitant ainsi un meilleur développement des plantes.

### CULTIVATEUR 1 soc

Réf. 0201114



Largeur de travail : 3.5 cm.

Longueur : 19 cm.

Hauteur de travail : 11.5 cm.

Pour aérer, désherber entre les rangs serrés. Son utilisation dans les cultures en place permet d'améliorer et réduire les arrosages facilitant ainsi un meilleur développement des plantes. Le soc permet également d'enlever la mousse des joints de dalles facilement et éviter ainsi l'utilisation de produits chimiques.

### RATISSOIRE MARAICHERE

Réf. 0201138



Largeur de travail : 16 cm.

Longueur : 21 cm.

Hauteur de travail : 8.5 cm.

Pour biner, sarcler, désherber entre les rangs de plantations. Idéal pour l'entretien régulier des sols et des allées en gravier.

### RATEAU 20 DENTS COURBES avec étrier

Réf. 0201121



Largeur de travail : 50 cm.

Longueur : 21 cm.

Hauteur de travail : 8 cm.

Pour ratisser, émietter et niveler la terre avant plantations. Ratisser le gazon ou l'herbe, égaliser le sol dans les cours et les allées.

# DÉSHERBEURS THERMIQUES



## DOMAINES D'UTILISATIONS



**Le désherbage thermique est une méthode totalement respectueuse de l'environnement.**

GREENFLAM' est la seule gamme professionnelle de désherbeurs thermiques pour les spécialistes de la distribution jardin.

### GREEN FLAM' CANNE

Réf. 0222331

#### Petits travaux de désherbage.

Cet appareil est destiné au désherbage des entrées de maisons et de propriétés, des bacs à sable, trottoirs, murs, terrasses, escaliers extérieurs, terrains de sport, entrées de garage et parkings.

**Allumage par piezo.**

#### Description des composants :

1. Robinet de réglage
2. Admission du gaz
3. Cartouche de gaz 600 ml réf.0222096 (cartouche jetable, non rechargeable, avec valve de tirage)
4. Allumage piezo
5. Brûleur

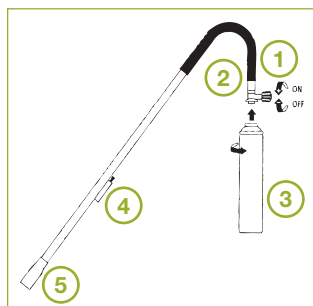

### GREEN FLAM' CANNE PRO

Réf. 0222706

#### Désherbage intensif.

Cet appareil est destiné au désherbage des entrées de maisons et de propriétés, des plates bandes, des bacs à sable, des trottoirs, des murs, des terrasses, des escaliers extérieurs, des terrains de sport, des entrées de garage, des parkings.

**Allumage par piezo.**

#### Description des composants :

1. Robinet de réglage
2. Admission du gaz
3. Cartouche de gaz 600 ml réf.0222096 (cartouche jetable, non rechargeable, avec valve de tirage)
4. Allumage piezo
5. Brûleur spécial

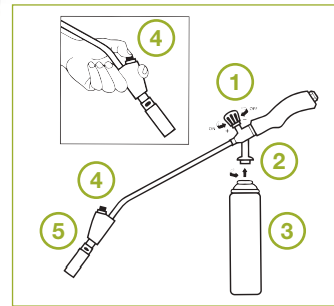

**PRÉSENTOIR DISPONIBLE.  
CONDITIONS ET  
ASSORTIMENTS SPÉCIFIQUES.**



**Vidéo disponible  
sur demande**



## LE PRINCIPE DE FLAMMAGE

Le principe de flammage n'est pas de brûler la mauvaise herbe, mais de chauffer les cellules de la plante à 70-95°C. La montée rapide de la température fait augmenter le volume du liquide cellulaire et les membranes de la cellule finissent par éclater. La protéine de la cellule se coagule et l'herbe se fane. Le flammage des deux tiers supérieurs de la plante suffit pour être efficace.

**Cette technique de flammage est absolument non polluante! Ne rejette donc pas de produits chimiques dans le sol. Les micro-organismes sont préservés car seuls les premiers millimètres du sol sont chauffés.**



1. Herbe avant traitement
2. Après flammage changement de couleurs
3. 48h après traitement

### GREEN FLAM' LANCE

Réf. 0222508

### GREEN FLAM' LANCE PRO

Réf. 0222409

## TOUTES NOS LANCES SONT LIVRÉES AVEC UN DÉTENDEUR DE SÉCURITÉ



#### Désherbage intensif.

Cet appareil est destiné au désherbage des entrées de maisons et de propriétés, des bacs à sable, trottoirs, murs, terrasses, escaliers extérieurs, terrains de sport, entrées de garage et parkings ainsi qu'à l'élimination de la mousse.

#### Description des composants :

1. Brûleur
2. Tube
3. Pied d'appui
4. Poignée
5. Manette d'économie d'énergie
6. Robinet de réglage
7. Tuyau 5 m
8. Détendeur de sécurité 2,5 bars

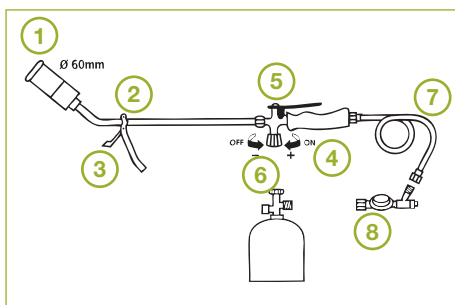

#### Désherbage intensif.

Cet appareil est destiné au désherbage des entrées de maisons et de propriétés, des bacs à sable, trottoirs, murs, terrasses, escaliers extérieurs, terrains de sport, entrées de garage et parkings ainsi qu'à l'élimination de la mousse.

#### Allumage par piezo.

#### Description des composants :

1. Brûleur
2. Tube
3. Pied d'appui
4. Poignée
5. Manette d'économie d'énergie
6. Robinet de réglage
7. Tuyau 5 m
8. Allumage piezo
9. Détendeur de sécurité 2,5 bars

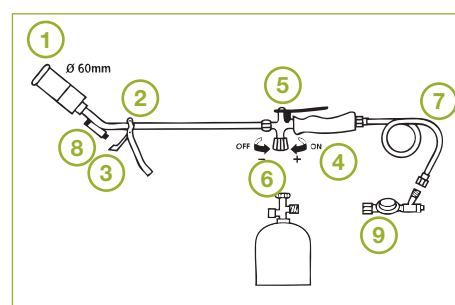

# LES ACCESSOIRES POUR DÉSHERBEURS THERMIQUES

## CARTOUCHE GAZ

Réf. 0222096



Recharge pour désherbeur thermique Green Flam' Canne. 600 ml

## PIEZO pour désherbeur canne

Réf. 0222010



Piezo pour désherbeur canne réf. 0222331. À déclenchement manuel, permet d'allumer le désherbeur facilement.

## PIEZO pour désherbeur lance PRO

Réf. 0222027



Piezo pour désherbeur lance pro réf. 0222409. À déclenchement manuel, permet d'allumer le désherbeur facilement.

## ADAPTATEURS

L'adaptateur est à rajouter en plus du détendeur de sécurité (voir conseils de l'expert ci-dessous).

### ADAPTATEUR pour bouteille Butagaz

Réf. 0222805



Pour utilisation d'une bouteille Cube et Viseo.

### ADAPTATEUR pour marques Totalgaz et autres marques

Réf. 0220009



Pour utilisation d'une bouteille Elfi, Malice, Clairgaz, Twiny ou Calypso.



### QUAND ET QUEL ADAPTATEUR UTILISER ?

#### BUTAGAZ bouteille 13 kg

Pas besoin d'adaptateur, branchement direct du détendeur sur la bouteille



#### BUTAGAZ CUBE ou VISEO

Adaptateur nécessaire réf. 0222805



#### CLAIRGAZ ANTARGAZ TOTALGAZ et TOUTES MARQUES...

Adaptateur nécessaire réf. 0220009



Bouteille Clairgaz, Elfi, Malice...

### CHARIOT porte-bouteille

Réf. 0222607

Facilite le transport de tout type de bouteille. Sur le châssis : deux crochets permettent d'enrouler le tuyau et de poser le désherbeur.

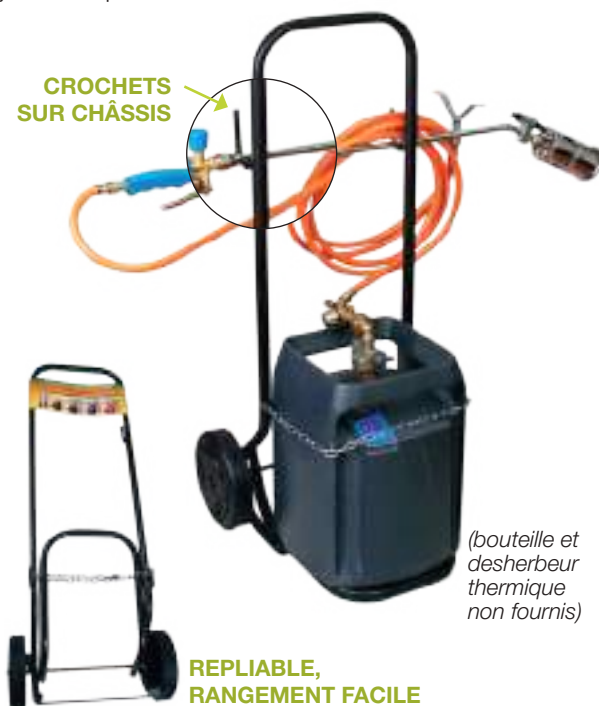

CROCHETS SUR CHÂSSIS

(bouteille et désherbeur thermique non fournis)

REPLIABLE, RANGEMENT FACILE

> Autres chariots disponibles page 107.



# • LE GAZON •

Râteaux, cisailles, rouleaux, scarificateurs, balais... le secret d'un gazon réussi passe par l'utilisation des bons outils. Avec Duchesnay, pas de soucis. Comme de coutume, la qualité et le choix sont au rendez-vous pour offrir aux amoureux des belles pelouses, les moyens d'atteindre la perfection. Les balais et râteaux à gazon sont aussi utilisés régulièrement pour le ramassage des feuilles et le grand nettoyage d'automne.





## LES BALAIS À GAZON

Légers, garnis de dents flexibles placées en éventail, ils assurent un ramassage parfait de l'herbe coupée, des feuilles mortes, des papiers dans les squares...

### Balai à gazon fil plat emmanché 140 cm

Réf. 0201220



L'effet de ressort imprimé par les dents plates permet de soulever l'herbe coupée lors du ratissage.

**MANCHE**  
140 cm  
bois verni

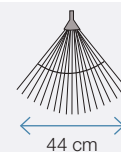

### Balai gazon fil plat 21 dents renforcé emmanché 140 cm

Réf. 0200513



Idéal pour l'entretien du gazon, ramassage d'herbe coupée. Sa souplesse et sa résistance lui confèrent un très bon taux de ramassage et ne laisse rien après son passage.

**MANCHE**  
140 cm  
bois verni

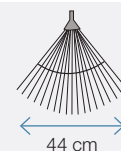

### Balai gazon fil rond 20 dents renforcé emmanché 140 cm

Réf. 0200520

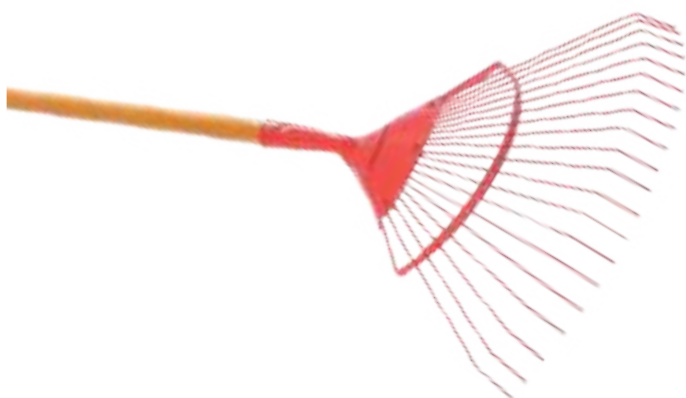

Idéal pour l'entretien du gazon, pour décoller les feuilles dans les cours et allées, les mousses et les lichens.  
Modèle renforcé.

**MANCHE**  
140 cm  
bois verni

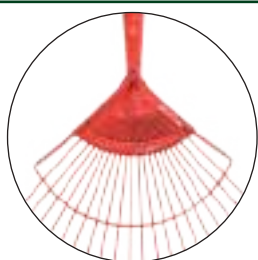
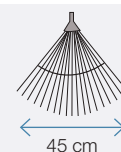

### DENTS INTERCHANGEABLES

Les dents interchangeables en acier haute résistance sont fixées de façon indépendante sur un peigne recouvert d'une coquille et sont maintenues par une réglette. Cette technique de montage permet un changement facile des dents sur le modèle renforcé à fil rond et à fil plat.

## MASTER Balai gazon 77 cm polymère avec manche 130 cm

Réf. 3300159

**MANCHE**  
130 cm  
cylindrique,  
Ø 28 mm  
bois verni

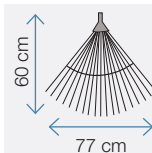

Permet un très bon rendement pour le ramassage de l'herbe coupée, feuillage et branchage de taille de rosiers, arbustes et haies.

Structure MONOBLOC.

4 niveaux de renforts.

Très léger, très maniable.

30 dents larges 10 mm renforcées.

**EXTRA LARGE SPÉCIAL  
GRANDES SURFACES**

### RAMASSAGE FACILE

Possibilité de le prendre par une seule main pour un ramassage facile.



**4 NIVEAUX  
DE RENFORTS**

**DENTS FORMES  
SPÉCIFIQUES  
RENFORCÉES**





Présentoir offert pour 36 pièces panachées en 3 familles : balai gazon.

## BALAIS PROFESSIONNELS

### FIL ROND 26 dents

Réf. 3300661

Alignement rectiligne des dents, permet un ramassage facile dans les angles, près des bordures et trottoirs.

- Redonne vie à votre gazon grâce à son action scarificatrice : aère le gazon, décolle les feuilles, les mousses et ôte les herbes sèches.
- Ramassage des feuilles mortes et débris sur les pelouses et allées.
- Préparation de la terre avant le semis.
- Ratissage et nivelage des allées en graviers, sans les amasser.

#### MANCHE

130 cm cylindrique, bois verni

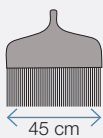

### FIL PLAT 24 dents

Réf. 3300654

Souple et résistant : idéal pour le ramassage sous les arbres, pour ne pas blesser les racines en surface. Outil parfait pour le ramassage sur les sols très dénivelés. Alignement rectiligne des dents, permet un ramassage facile dans les angles, près des bordures et trottoirs.

- Ratissage des feuilles sur les plates-bandes et les allées.
- Ramassage parfait de l'herbe après la tonte.

#### MANCHE

130 cm cylindrique, bois verni

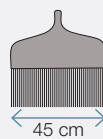

CONFORT DE TRAVAIL

GRANDE CAPACITÉ

ROBUSTES

EFFET DE RESSORT

EFFICACES

RAMASSAGE SUR 45 CM



## LES RÂTEAUX À GAZON

Conçu pour le ramassage de l'herbe coupée ils sont de meilleur rendement que les balais à gazon. La largeur et la forme inclinée des dents permettent au râteau de glisser très facilement sur le sol sans se planter, et ramasser très efficacement l'herbe.

### Râteau à gazon 32 dents emmanché 150 cm

Réf. 0200537



Largeur 60 cm.  
32 dents.  
Très utilisé pour le ratis-  
sage des cours et allées  
gravillonnées.

**MANCHE**  
150 cm  
ergonomique,  
bois verni

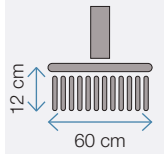

### Râteau à gazon résine 20 dents

Réf. 3300234



Très apprécié par  
les paysagistes.  
20 dents, hauteur : 8,5 cm  
Haut rendement.  
Utilisation confortable.

**MANCHE**  
200 cm  
cylindrique,  
pin naturel

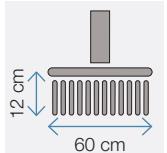



# LES SCARIFICATEURS

En supprimant mousses et mauvaises herbes, ils nettoient le gazon, griffent la terre et aèrent les racines.

## BON À SAVOIR

Pour un gazon dense, souple, vert et régulier, scarifier est une nécessité et évite l'emploi de solution chimique qui ne respecte pas l'environnement microbien des sols.

Les scarificateurs DUCHESNAY sont conçus pour éliminer la mousse, les champignons et l'herbe séchée qui s'accumulent à la base des tiges.

Ainsi, cette opération favorise l'infiltration de l'eau, des nutriments et l'aération. Les racines se développent mieux et les pousses latérales se multiplient. Le gazon est plus vert, plus dense.

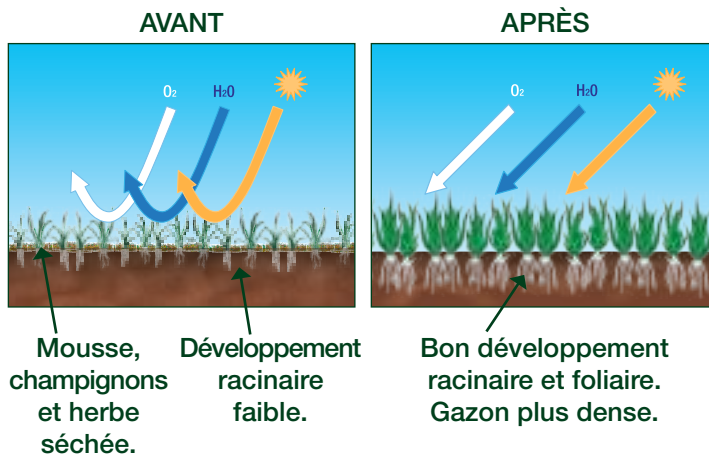

### Scarificateur réversible articulé emmanché 150 cm

Réf. 0201343



Pour supprimer les mousses, et les mauvaises herbes à la base des tiges de gazon.

Le nettoyage des dents est automatique : en tirant elles ratissent, en poussant elles libèrent l'herbe.

#### MANCHE

150 cm ergonomique, bois verni

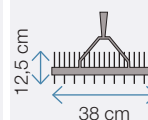

### 2 POSITIONS DE TRAVAIL

Travail intense (21 dents) pour entretien régulier du gazon.

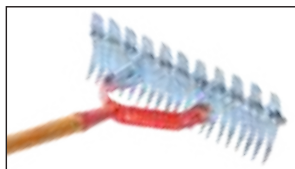

Travail de dégrossissement (11 dents). Premier passage après l'hiver.

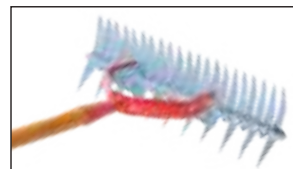

## Scarificateur à roues emmanché 150 cm

Réf. 0201640



**MANCHE**  
150 cm  
ergonomique,  
bois verni

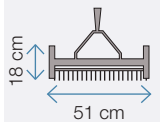

Son passage assure une croissance rapide et favorise la multiplication par tallage (voir rouleaux à gazon).

Outil conçu pour supprimer les mousses et mauvaises herbes. Il nettoie le gazon, griffe la terre et aère les racines. Le nettoyage des dents est automatique : en tirant, elles libèrent l'herbe. Ses roues lui confèrent une position idéale pour scarifier et permettent un excellent réglage de la profondeur de travail : de 0 à 2,5 cm.

## Scarificateur à roues sans manche

Réf. 0201800



### PLUS FACILE À UTILISER

Meilleure stabilité, meilleure maîtrise de la profondeur de travail, grâce à ses roues.



## LES ROULEAUX À GAZON

S'utilisent pour tasser la terre avant et après semis, mais aussi toute la saison, après la tonte, pour maintenir et consolider le gazon.

## Rouleau à gazon plastique avec brancard

Réf. 3300609



RACLETTE  
DE NETTOYAGE

Étanche en polyéthylène.  
Coloris blanc.  
Remplir d'eau ou de sable en fonction du poids souhaité. Une raclette de nettoyage décolle les débris qui adhèrent au rouleau.  
Livré entièrement monté.

Dimensions  
hors tout :  
H : 95 cm  
L : 70 cm

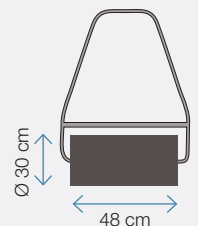

Rouleau à gazon métal

Réf. 3300999



RACLETTE DE NETTOYAGE

Rouleau à gazon en métal avec brancard. Coloris noir. Remplir de sable uniquement. Une raclette de nettoyage décolle les débris qui adhèrent au rouleau. Livré en carton individuel. Photo couleur sur l'emballage.

Dimensions hors tout :  
H : 100 cm  
L : 47 cm

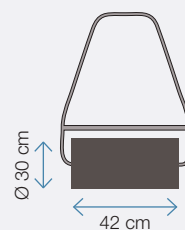

LES ÉPANDEURS À ENGRAIS

Épandeur à main 2,5 L

Réf. 3301774



Idéal pour petite surface. Débit réglable 4 positions. Poignée intégrée. Simple et pratique. Épandage sur une largeur de 1,5 m.

**SIMPLE ET PRATIQUE**

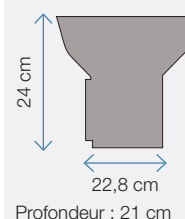

Épandeur rotatif 15 L - Épandage de 0,90 m à 1,90 m

Réf. 3301798



Pour une surface importante. Largeur d'épandage de 0,90 m à 1,90 m. Utilisation possible pour certains sels de déneigement. Avec poignée de commande d'épandage. Guidon repliable pour rangement. Plateau centrifuge entraîné par les roues larges. Stable, fiable et précis. Réglage simple par molette graduée et poignée permettant la fermeture instantanée de la cuve. Entretien facile. Livré en carton individuel. Photo couleur sur l'emballage.

**GUIDON REPLIABLE  
POUR RANGEMENT  
SANS PERTE DE PLACE**

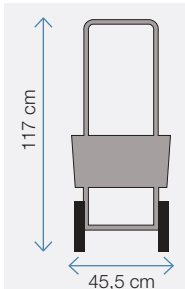



## LES CISAILLES À GAZON

Indispensables pour compléter le travail de la tondeuse et obtenir une finition impeccable entre les dalles, sous les arbustes, en bordure des massifs, des haies, des murs... Leur facilité et confort d'utilisation en font des outils préférés aux faucilles et fauchettes.

Cisaille à gazon lames orientables

Réf. 3300173



Lames orientables à 360° : 14 cm.  
Permet de mieux accéder aux endroits difficiles.  
Poignées bi-matière, bonne prise en main.  
Livrée en blister brochable.

**OUVERTURE AUTOMATIQUE PAR PRESSION DES POIGNÉES**



## FAUX À HERBE, FAUCILLES, FAUCHETTE ET ACCESSOIRE

**INFOS TECHNIQUES**

### LES FAUX

Côte de rigidité qui se prolonge jusqu'à la pointe de la faux

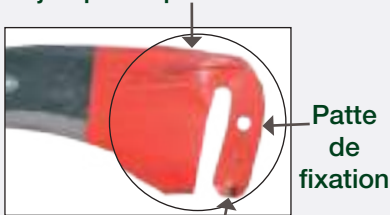

Ergot de blocage qui se positionne dans le manche



### LES FAUCILLES

Toutes les faucilles ont une poignée ergonomique renforcée par une soie qui la traverse.

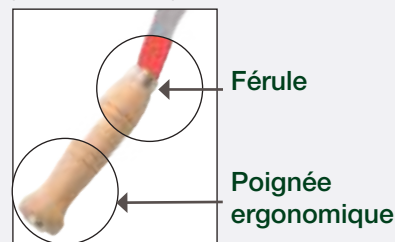

### SÉCURITÉ

Pour la sécurité en magasin cette famille d'outils est équipée de protection du taillant repositionnable.



### AFFÛTAGE PRÊT À L'EMPLOI



### LES FAUX ET FAUCHONS REPLIABLES

Pour la sécurité, le transport et le rangement.

Faux à herbe 60 cm forgée sans manche

Réf. 3600211



Pour la coupe des herbes hautes ou des broussailles, les petites récoltes de céréales ou de fourrage, la faux s'utilise également dans le nettoyage des abords du jardin, des chemins, fossés ou talus. Patte de fixation à ergot. Taillant mince pour un réaffûtage facile et rapide. La lame étirée et forgée est renforcée par une côte lui assurant une grande rigidité.

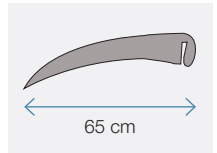

Faux à herbe 60 cm forgée emmanchée

Réf. 3600099

## Fauchon à herbe 50 cm forgé sans manche

Réf. 3600358



Très utilisé pour le débroussaillage, la coupe des ronces, des ajoncs, le fauchon remplace de plus en plus la faux grâce à ses qualités d'adaptation. Plus rustique et robuste, c'est un outil plus polyvalent que la faux.

Patte de fixation à ergot.

La lame étirée et forgée est renforcée par une côte lui assurant une grande rigidité.

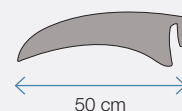

## Fauchon 50 cm forgé emmanché

Réf. 3600365

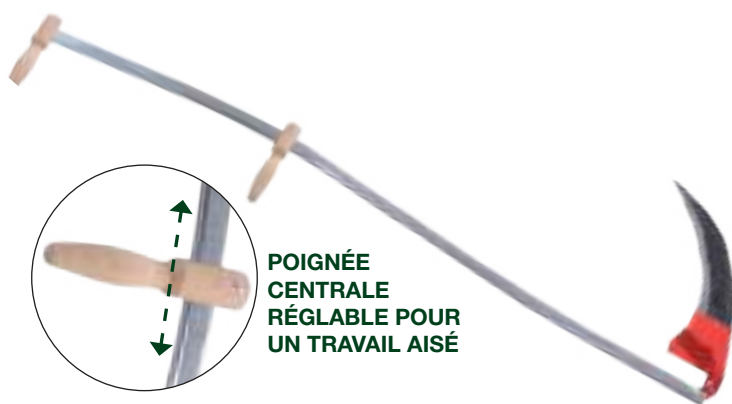

**POIGNÉE CENTRALE RÉGLABLE POUR UN TRAVAIL AISÉ**

Forgé à la main. La lame qui a été étirée, est renforcée par une côte à nervure qui lui donne sa rigidité. Patte de fixation à ergot. Fauchon repliable pour la sécurité, le transport et le rangement.

**Manche de faux vendu aussi séparément, voir Réf. 4800283 page 116.**

### MANCHE

150 cm universel, métal

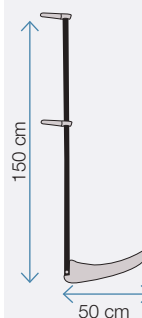

## Faucille droite forgée

Réf. 3600396



Lame forgée d'une seule pièce.  
**40 cm**, droite  
Emmanchage à soie.

**POIGNÉE**  
14 cm  
ergonomique,  
bois avec férule

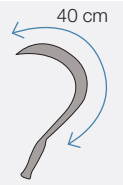

Réf. 3600501

Lame forgée d'une seule pièce.  
**50 cm**, droite  
Emmanchage à soie.

**POIGNÉE**  
14 cm  
ergonomique,  
bois avec férule



## Faucille lavande et céréales

Réf. 3600310



**AFFÛTAGE SPÉCIAL  
MICRO-DENTELURE**

Modèle de forme étudiée à micro-dentelure. Courbure spécifique facilitant l'utilisation à une main. Elle est destinée à la coupe et au défrichage des lavandes, chardons, orties, herbes vivaces et résistantes. Emmanchage à soie.

**POIGNÉE**  
14 cm  
ergonomique,  
bois avec férule



## Faucille coudée 45 cm forgée

Réf. 3600525



**DÉCALAGE  
DE LA LAME**

Lame forgée d'une seule pièce.  
**45 cm**, coudée.  
Le décalage de la lame permet à la main de se placer très près du sol et de couper à ras de terre en toute sécurité. Emmanchage à soie.

**POIGNÉE**  
14 cm  
ergonomique,  
bois avec férule



### FAUCILLE COUDÉE

Le décalage de la lame permet un positionnement du tranchant près du sol et évite les frottements sur le dos de la main.



### Faucille coudée à débroussailler 50 cm forgée

Réf. 3600549



Lame forgée d'une seule pièce.  
**50 cm**, coudée à côte.  
À côte renforcée pour les travaux difficiles : broussailles, genêts, ajoncs...  
Emmanchage à soie.

**POIGNÉE**  
14 cm  
ergonomique,  
bois avec férule



**LE DÉCALAGE DE LA LAME PERMET UN POSITIONNEMENT DU TRANCHANT PRÈS DU SOL ET ÉVITE LES FROTTEMENTS SUR LE DOS DE LA MAIN**

### Fauchette forgée lame 32 cm

Réf. 3600624



Lame forgée d'une seule pièce 32 cm avec côte.  
Présente les mêmes qualités qu'une faux en permettant une coupe près du sol, avec en plus, l'aspect pratique d'une faucille.  
Pour travaux difficiles : broussailles, genêts et joncs.

**POIGNÉE**  
14 cm  
ergonomique,  
bois avec férule



### Pierre à affûter naturelle sur carte

Réf. 3600297



Longueur 25 cm – sur carte.  
Pour un affûtage de qualité des outils coupants : faux, fauchons, faucilles, fauchettes, ciseaux, couteaux...  
Origine : carrière des Pyrénées.



#### **PIERRE À AFFÛTER NATURELLE DES PYRÉNÉES**

La pierre naturelle est la meilleure des pierres pour l'affûtage de vos outils coupants. Elle est très dense et très dure, elle est donc plus efficace contre l'acier.

Pour un meilleur affûtage encore, il est conseillé de mouiller régulièrement la pierre à l'eau claire pendant son utilisation.

B

# • LE BOIS •

Le développement des énergies renouvelables et énergies alternatives amène les consommateurs à mieux s'équiper en outils spécialement étudiés pour l'élagage, la coupe et le débit de bois. Duchesnay vous propose une gamme très étendue pour vous permettre de répondre aisément avec grand professionnalisme à leurs attentes. Une approche marketing très développée sur ce type de produit, vise à informer les consommateurs et permettre aux magasins d'apporter réellement un plus sur cette gamme de produits.



### EMMANCHAGE

Tous les produits équipés de manche bois sont emmanchés suivant un process qui assure une sécurité maximale. Un coin plastique enfoncé avec une presse. Pour les haches et les merlins bûcheron on ajoute un coin cylindrique en métal "clavette acier" sur le coin plastique.



### MANCHE ERGONOMIQUE

Extrémité du manche forme "coup de main" rouge permettant une tenue en main sécurisante.



### PROTECTION DU CONSOMMATEUR

Tous nos produits sont équipés d'une protection sur le tranchant. Les scies sont équipées d'une protection clipsée sur la lame.



### LAME PERCÉE

Les lames des serpes, coupe-ronces et machettes sont percées pour faciliter le rangement de l'outil.



TROU DE 10 MM

Un livret "Guide du bûcheronnage" accompagne chacun de nos produits. Ce guide regroupe toutes les consignes de sécurité et les conseils d'utilisation.



GUIDE BUCHERONNAGE

### 2 FORMES PRINCIPALES DES HACHES ET HACHETTES

Les deux formes principales de hache et hachette sont :

- la forme **canada**, forme très effilée avec un tranchant peu courbé et une tête peu épaisse. Ce type de forme les dédie tout particulièrement à la coupe du bois, comme l'abatage, la découpe de troncs.
- la forme **bûcheron**, une forme plus classique, tranchant très courbé et tête large pour faciliter l'écartement du bois. Ce type de forme les dédie tout particulièrement à la fente du bois.



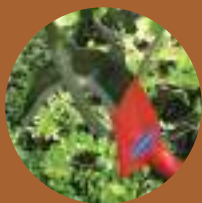

## LES SERPES, COUPE-RONCE, CROISSANTS, MACHETTE

Pour couper les branches basses, tailler les piquets, fendre des petites bûches, débroussailler, ces produits sont d'une utilisation facile avant, et après le travail de la scie. Toutes les lames sont en acier haute densité, forgé, et trempé. Les manches en cuir, ou en bois ont tous une ergonomie spécifique pour une bonne utilisation avec confort, et sécurité.

### Serpe universelle forgée 2 taillants

Réf. 3600570



Acier supérieur forgé et trempé, deux taillants affûtés. Côté courbé pour élaguer, côté droit pour faire des bûchettes. Poignée cuir, bonne tenue en main. Lame percée pour un rangement facile.

**POIGNÉE**  
cuir,  
ergonomique

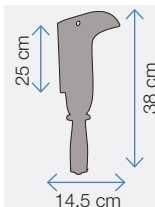

**PRODUIT MULTIFONCTION**

### Serpe italienne forgée – Manche cuir

Réf. 3600587



Acier supérieur forgé et trempé d'une seule pièce. Poignée cuir, bonne tenue en main. Lame percée d'un trou de 10 mm pour rangement facile.

**POIGNÉE**  
cuir,  
ergonomique

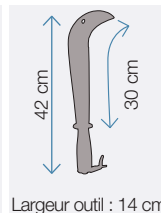

**PRODUIT IDÉAL POUR L'ÉLAGAGE**

### 2 NIVEAUX DE PROTECTION DE LA MAIN

Poignée ergonomique cuir avec garde métal de sécurité.

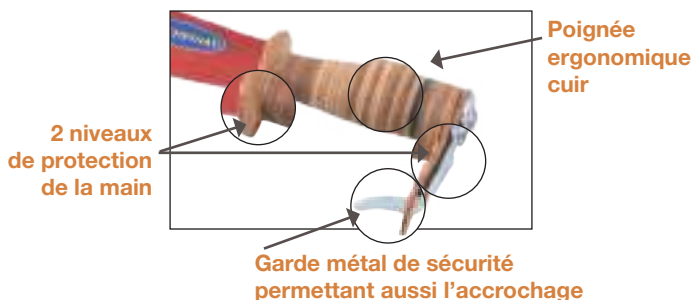

Excellent confort,  
bonne tenue en main



### Coupe-ronce lame 23 cm



Acier supérieur forgé et trempé d'une seule pièce. Poignée cuir, excellente tenue en main. Lame 23 cm en arc de cercle, et taillant droit pour coupe frappante. Lame percée pour un rangement facile.

**POIGNÉE**  
cuir,  
ergonomique

Réf. 3600259

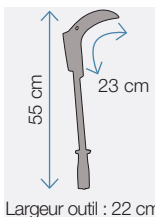

Largeur outil : 22 cm

PRODUIT IDÉAL POUR LE DÉBROUSSAILLAGE

### Croissant débroussailleur forgé 2 tranchants, emmanché 110 cm



Acier supérieur forgé et trempé d'une seule pièce. Utilisation sur ronce, haie, et tous travaux de débroussaillage difficiles d'accès.

**MANCHE**  
110 cm  
bois verni

Réf. 3600600

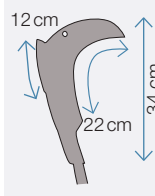

### Croissant à bec 24 cm, sans manche



**CROCHET POUR REPOUSSER  
LES BROUSSAILLES**

Acier supérieur forgé et trempé d'une seule pièce. Utilisation sur ronce, haie, et tous travaux de débroussaillage difficiles d'accès. Le bec crochet à l'arrière permet de repousser les broussailles pour les regrouper et de les couper ensuite très facilement avec l'avant.

Réf. 3600235

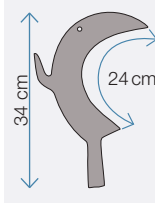

### Machette



Lame acier supérieur d'une seule pièce. Utilisation pour tous travaux de débroussaillage difficiles d'accès. Poignée ergonomique résine. Très bonne prise en main.

**POIGNÉE**  
résine,  
ergonomique

Réf. 3600631

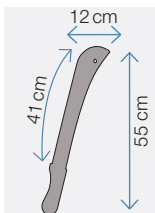



# LES HACHES, HACHETTES, MERLINS, MASSES, MASSETTE, MARTEAU, COINS, CHEVALETS

Pour couper, abattre, fendre, refendre, planter des piquets ; la conception de ces produits est très étudiée, et poussée à son maximum. Le choix des aciers, des essences de bois, les résines et fibres, les méthodes de fabrication, les tests de résistance et de sécurité spécifiques sont poussés à l'extrême, afin d'apporter à l'utilisateur un maximum de confort, de confiance, de sécurité, et de répondre à toutes ses exigences.

## Hache génie 1,4 kg, emmanchée 90 cm – Fibre TRI-MATIÈRES

Réf. 0201442



Tête de coupe en acier forgé et trempé, affûtage professionnel. Elle est une des plus utilisées et appréciées du marché. Robustesse, ergonomie, efficacité, polyvalence.

**MANCHE**  
90 cm  
fibre tri-matières,  
emmanchage  
conique ovale

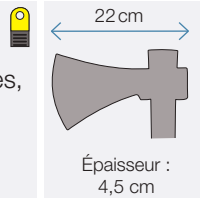

## Hache bûcheron 1.250 kg, emmanchée

Réf. 0200605



Tête de coupe en acier forgé, traitement thermique haute densité, affûtage professionnel. Manche ergonomique, extrémité du manche "coup de main" rouge permettant une tenue en main sécurisante.

**MANCHE**  
70 cm  
frêne verni,  
conique



**POUR FENDRE ET ÉLAGUER, EMMANCHAGE À LA PRESSE AVEC COIN ET CLAVETTE ACIER**

## Hachette Canada 600 g, emmanchée

Réf. 0200728



Tête de coupe en acier forgé, traitement thermique haute densité, affûtage professionnel. Manche ergonomique, extrémité du manche "coup de main" rouge permettant une tenue en main sécurisante. Emmanchage avec coin enfoncé à la presse Norme DIN.

**MANCHE**  
38 cm  
frêne verni



## Hachette de ménage 800 g, emmanchée

Réf. 0200711



Tête de coupe en acier forgé, traitement thermique haute densité, affûtage professionnel. Manche ergonomique, extrémité du manche "coup de main" rouge permettant une tenue en main sécurisante. Emmanchage avec coin enfoncé à la presse Norme DIN.

**MANCHE**  
38 cm  
frêne verni



Hachette à tête 600 g, emmanchée – Fibre TRI-MATIÈRES

Réf. 0201459



Tête de coupe en acier forgé, traitement thermique haute densité, affûtage professionnel.

**MANCHE**  
37,5 cm  
fibre tri-matières,  
emmanchage  
conique

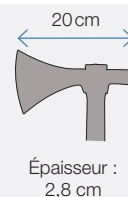

Merlin bûcheron 3 kg à bec, emmanché

Réf. 0200780



Tête en acier forgé, traitement thermique haute densité, affûtage professionnel. Sa tête à bec lui procure une excellente force de frappe, facilitant la refente des bûches et un haut rendement. Le bec permet aussi de faire rouler des grosses pièces de bois facilement sans se baisser.

**MANCHE**  
90 cm  
frêne verni,  
ovoïde : 29/39 mm  
très bonne tenue  
en main

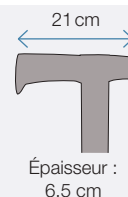

EMMANCHAGE À LA PRESSE AVEC COIN ET CLAVETTE ACIER

**MANCHE OVOÏDE**

Manche ovoïde 29/39, très bonne tenue en main, haute résistance.

29/39 mm

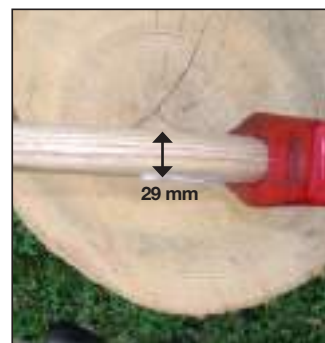

Merlin 2.5 kg, emmanché – Fibre TRI-MATIÈRES

Réf. 0201336



Tête en acier forgé, traitement thermique haute densité, affûtage professionnel.

**MANCHE**  
90 cm  
fibre tri-matières,  
emmanchage  
conique



**MANCHE FIBRE TRI-MATIÈRES**

- Gomme élastomère
- Grip, anti-vibration
- Bonne maîtrise de l'outil
- Ne glisse pas

voir page 10

## Merlin 3 kg bûcheron à bec, emmanché – Fibre TRI-MATIÈRES

Réf. 0201527



Tête de coupe en acier forgé, traitement thermique haute densité, affûtage professionnel. Robustesse, ergonomie, efficacité, polyvalence, tout dans un seul et même produit.

**MANCHE**  
90 cm  
fibre tri-matières,  
emmanchage  
conique 31/54



### TÊTE À BEC

Sa tête à bec lui procure une excellente force de frappe, facilitant la refente des bûches et un haut rendement. Robustesse, ergonomie, efficacité, polyvalence, professionnalisme. Tout dans un seul et même produit. C'est le meilleur compromis entre confort, maniabilité, et puissance.



## Masse couple 4 kg, emmanchée

Réf. 0200315



Tête en acier forgé, à surfaces de frappe rectifiées. Pour planter des piquets et fendre du bois avec un coin.

**MANCHE**  
90 cm  
frêne verni,  
ovoïde,  
emmanchage  
conique



## Masse à taillant 4 kg, emmanchée

Réf. 0200759



Tête en acier forgé, un côté à surface de frappe rectifiée.

### Sa confection, et sa puissance de frappe

la réserve plus particulièrement à la refente de longues bûches (50 cm et plus). Très utilisée aussi dans le bâtiment pour casser des cloisons, couper et ajuster des parpaings, des bordures béton, des blocs de pierre.

**MANCHE**  
90 cm  
frêne verni,  
ovoïde,  
emmanchage  
conique

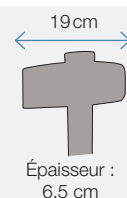

## Masse couple 4 kg, emmanchée – Fibre TRI-MATIÈRES

Réf. 0201329



Tête en acier forgé, à surfaces de frappe rectifiées. Robustesse, ergonomie, efficacité, polyvalence, professionnalisme.

**MANCHE**  
90 cm  
fibre tri-matières,  
ovoïde,  
emmanchage  
conique

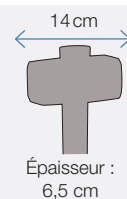

**LE MEILLEUR COMPROMIS ENTRE CONFORT, MANIABILITÉ, ET PUISSANCE DE FRAPPE**

### Masse à taillant 4 kg, emmanchée – Fibre TRI-MATIÈRES

Réf. 0203040



Tête en acier forgé, un côté à surface de frappe rectifiée.

**Sa confection, et sa puissance de frappe la réserve** plus particulièrement à la refente de longues bûches (50 cm et plus). Très utilisée aussi dans le bâtiment pour casser des cloisons, couper et ajuster des parpaings, des bordures béton, des blocs de pierre.

**MANCHE** 90 cm fibre tri-matières, ovoïde, emmanchage conique



### Massette 1,2 kg emmanchée – Fibre TRI-MATIÈRES

Réf. 0201541



Tête en acier forgé, à surfaces de frappe rectifiées.

**TRÈS BONNE PRISE EN MAIN ET ÉQUILIBRE PARFAIT**

**MANCHE** 26 cm fibre tri-matières, ovoïde, emmanchage conique



### Marteau coffreur 700 g, emmanché – Fibre TRI-MATIÈRES

Réf. 0201558



Tête en acier forgé, à surfaces de frappe rectifiées. Tête avec fonction arrache clous et pointage.

**MANCHE** 37 cm fibre tri-matières, emmanchage conique



### Coin à bois Torpille X22

Réf. 2700806



S'utilise avec une masse ou un merlin pour la refente des billots ou des bûches. Réduit l'effort, meilleur rendement. Utilisation double face pour une double efficacité à l'écartement du bois. Idéal pour fendre le bois. Crans anti-retour. Présentation aisée en linéaire et podium "mise en avant" (tient debout).

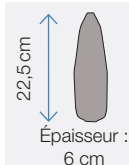

**PERMET UNE BELLE PRÉSENTATION EN RAYON**



#### DE NOMBREUX AVANTAGES

La forme spécifique de ce coin à double écartement ne nécessite pas de réflexion sur le sens de positionnement du coin sur le bois avant la frappe.



- idéal pour fendre le bois
- meilleur rendement
- utilisation double face



- double efficacité à l'écartement
- crans anti-retour
- réduit l'effort



**CRANS ANTI-RETOUR**



Utilisation double face pour une double efficacité à l'écartement du bois.

## Coins à bois



S'utilise avec une masse pour la refente des billots ou des bûches.

1.5 kg, forgé

Réf. 0200339

2 kg, forgé

Réf. 0200346

3 kg, forgé

Réf. 0200803

## Chevalet à bûches modèle 4 pieds - 4 branches

Réf. 2700646



Hêtre / Frêne poncé.  
Pliant. Équipé d'une chaîne de maintien d'ouverture.  
Livré monté.  
Dimensions : 77 X 40 cm.  
Section : 37 X 35 cm.

## Chevalet à bûches modèle 6 pieds - 6 branches de maintien

Réf. 2700189



Chevalet bois pour maintenir les bûches, et faciliter la recoupe du bois avec une scie ou une tronçonneuse.  
Équipé d'une chaîne de maintien d'ouverture.  
Dimensions (chevalet fermé) :  
Largeur : 56 cm – Profondeur : 9 cm – Hauteur : 100 cm  
Dimensions (chevalet ouvert) :  
Hauteur : 83 cm – Largeur : 56 cm – Longueur : 76 cm

## Chevalet à bûches modèle 4 pieds 8 branches

Réf. 2700585



### Avec passage de coupe pour lame de tronçonneuse par le milieu.

Permet de scier des bûches de 33 et 45 cm. Branches centrales plus courtes : permet de couper les bûches entièrement par le milieu du chevalet, pas de risque d'accrochage de la lame de tronçonneuse. Évite de déplacer la bûche pour finir de la couper.

Dimensions (chevalet fermé) :  
Long : 60 cm – Largeur : 8 cm – Hauteur : 95 cm  
Dimensions (chevalet ouvert) :  
Long : 60 cm – Largeur : 56 cm – Hauteur : 84 cm  
Livré monté, avec chaîne de retenue.

**NOUVEAU MODÈLE**



# LES SCIES, LES LAMES

Comme le sécateur et le couteau de jardin, les scies sont le meilleur allié du jardinier, et du bûcheron. C'est un outil précieux auquel ils demandent de grandes performances, et attachent beaucoup d'importance. Les scies Duchesnay font l'objet d'une grande attention au niveau de l'ergonomie, la sécurité, le confort, la résistance, et la conception technique leur permettant de répondre aux multiples exigences d'utilisations.

## INFOS TECHNIQUES

### CHÂSSIS EN FORME DE U

Amplitude de coupe plus importante.

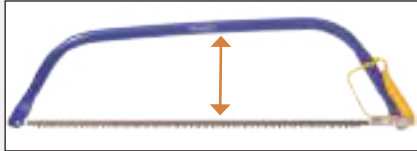

AMPLITUDE D'UTILISATION

### POIGNÉE ERGONOMIQUE



### PROTECTION DE LA MAIN

Pendant la coupe, le système protège-main permet l'utilisation de la lame sur toute la course (longueur) sans crainte d'écrasement ou mauvais coup sur la main.



### SÉCURITÉ UTILISATEUR

Toutes les lames sont protégées par un demi-fourreau clipsable.



### LA DENTURE AMÉRICAINE

La denture américaine est une forme de dent permettant une capacité de coupe 6 à 8 fois plus longue qu'une lame traditionnelle. Dents de coupe affûtées double tranchant, biseautées et trempées. Les dents rabots évacuent plus rapidement la sciure. La coupe s'effectue ainsi sans blocage. Elle est très efficace sur bois vert, comme sur bois sec.

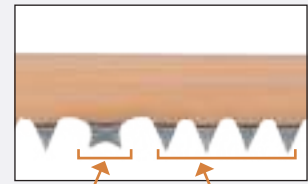

Dents rabots

Dents de coupe

### TENDEUR DE LAME

Toutes nos scies tubulaires sont équipées de tendeur à levier permettant aussi le changement facile de lame.

TENDEUR OUVERT : permet de changer la lame



## Scie couteau à douille (scie arboricole à douille)

Réf. 2700097



Lame 35 cm. Affûtage professionnel étudié pour une coupe tirante, et poussante. La douille dans la poignée permet de l'utiliser aussi au bout d'un manche pour l'élagage des branches hautes.

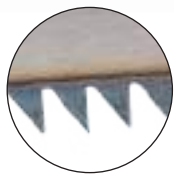
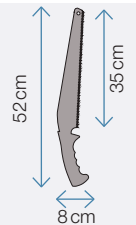

**AFFÛTAGE PROFESSIONNEL ISOCEL POUR UNE COUPE TIRANTE ET ÉVACUATION DES SCIURES EN POUSSANT**



POSSIBILITÉ D'ADAPTER UN MANCHE

## Scie couteau professionnelle (scie arboricole professionnelle)

Réf. 2700202



LAME COURBÉE

Lame 33 cm courbée. Denture affûtage tri-fonction permettant un bon rendement, une bonne évacuation des sciures. Le traitement thermique haute densité lui garantit une grande longévité, et une très grande capacité de coupe. Poignée ergonomique bi-matière grip, favorisant un confort exceptionnel en coupe tirante.

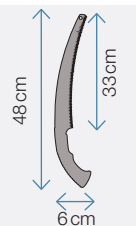

**AFFÛTAGE DES DENTS TRI-FONCTION : COUPER, TRANCHER ET ÉVACUER**

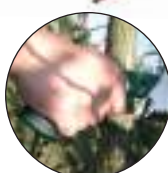

**POIGNÉE ERGONOMIQUE BI-MATIÈRE, BONNE TENUE EN MAIN**

## Scie combi 2 lames

Réf. 2700547



Livrée avec une lame denture américaine pour couper le bois, et une lame pour couper l'acier. Très pratique au jardin, ou pour les travaux de bricolage, pour accéder à des endroits difficiles.

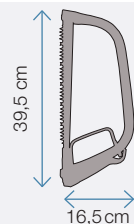

UNE LAME POUR  
COUPE DE BOIS



UNE LAME POUR  
COUPE D'ACIER

**ÉQUIPÉE D'UN TENDEUR À LEVIER ET D'UNE  
POIGNÉE ERGONOMIQUE PROTÈGE-MAIN**

## Scie tubulaire – 53 cm

Réf. 2700141



Poignée ergonomique avec tendeur à levier et protège-main permettant une utilisation sur toute la course de la lame sans crainte d'écrasement ou mauvais coup sur la main.

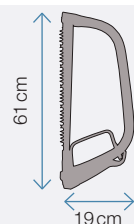

**ÉQUIPÉE D'UNE LAME 53 CM DENTURE  
AMÉRICAINNE À TRÈS HAUT RENDEMENT,  
POIGNÉE ERGONOMIQUE AVEC PROTECTION**

## Scie tubulaire – 76 cm avec tendeur

Réf. 2700158



Poignée ergonomique avec tendeur à levier et protège-main, équipée d'une lame 76 cm, denture américaine à haut rendement. Châssis en tube ovoïde 28 X 14 mm.

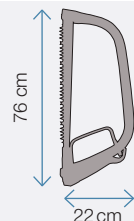

**TOUTES NOS LAMES SONT MAINTENUES SUR  
LE CHÂSSIS PAR UN SYSTÈME DE RIVETS  
POUR PERMETTRE UNE COUPE RECTILIGNE**

## Lame de scie tubulaire – 53 cm

Réf. 2700165

## Lame de scie tubulaire – 76 cm

Réf. 2700172



Affûtage denture américaine, haut rendement sur bois vert et bois sec.

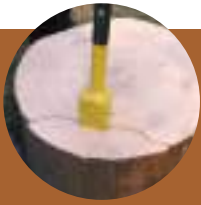

# LE CASSE-BÛCHE

La performance, la fiabilité, l'efficacité, la facilité, la rapidité et le confort sont réunis dans le casse-bûche pour vous apporter un résultat maximum. Plus besoin de masse, de coins, de merlin. Les efforts sont considérablement réduits, et la sécurité est maximale.

Casse-bûche

Réf. 2700394

## MODE D'UTILISATION



Excellente position de travail.

Facile, rapide et efficace, permet de fendre toutes tailles de bûches **sans efforts**. Grande maniabilité, sécurité d'utilisation, sans affûtage. Cliquet de sécurité pour le transport. Longueur : 100 cm

## TECHNIQUE DE REFENTE AVEC LE CASSE-BÛCHE :

Possibilité de fendre des bûches de diamètre 50 cm et plus jusqu'à une longueur de 50 cm. Commencez à fendre de l'extérieur de la bûche vers l'intérieur suivant 1 - 2 - 3 - 4, ainsi vous réalisez des bûches de la taille que vous souhaitez.

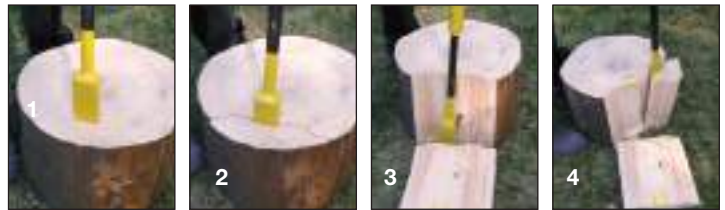

2 CLAVETTES DE SÉCURITÉ POUR LE TRANSPORT ET LE RANGEMENT



UN PRÉSENTOIR EST DISPONIBLE.

Conditions spécifiques



LE CHARIOT, UN ACCESSOIRE INDISPENSABLE POUR LE TRANSPORT DU BOIS.

Réf. 5400048, voir page 107.





# • LES FLEURS •

Entretien des massifs, rocailles, jardinières, vases et pots, c'est facile avec la gamme complète des outils à fleurs Duchesnay. Ces outils sont agréables à utiliser grâce à une ergonomie parfaitement étudiée. Ils sont disponibles avec un manche bi-matières, un manche bois verni, un manche ovoïde ou un long manche béquille, pour encore plus de confort. Ainsi, avec la marque Duchesnay, vous proposez un large choix permettant de répondre à toutes les attentes des jardiniers, amateurs et professionnels.



# LES OUTILS À FLEURS POIGNÉE BI-MATIÈRES

## INFOS TECHNIQUES

### LES SERFOUETTES À FLEURS

**LA PANNE** s'utilise pour le sarclage, ou faire des trous.

**LA LANGUE**, au bout pointu, pour briser la croûte du sol, tracer des raies ou de petits sillons.

**LA FOURCHE**, pour l'aération du sol ou le désherbage.

#### Panne Langue



#### Panne Fourche



### LES POIGNÉES BI-MATIÈRES

Les manches bi-matériaux sont composés d'une zone "**grip confort**" favorisant une bonne prise en main et facilitant les mouvements. **Une ergonomie parfaitement étudiée**, une prise en main très agréable.

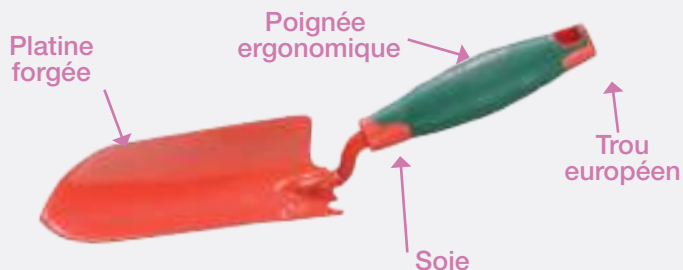

## RATISSER, DÉSHERBER, BINER, PLANTER

Une gamme complète d'outils à fleurs pour l'entretien des massifs, bacs et jardinières.



### Serfouette à fleurs panne langue

Réf. 0211113

La panne s'utilise pour le sarclage, ou faire des trous.  
La langue, au bout pointu, pour briser la croûte du sol, tracer des raies ou de petits sillons.

**POIGNÉE** ergonomique, bi-matériaux

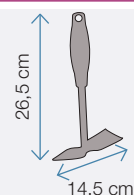

### Serfouette à fleurs panne fourche

Réf. 0211120

La panne s'utilise pour le sarclage, ou faire des trous.  
La fourche, pour l'aération du sol ou le désherbage.

**POIGNÉE** ergonomique, bi-matériaux

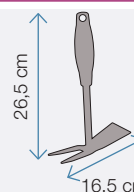

### Binette lame rivetée

Réf. 0211182

Pour travailler le sol entre les plants très serrés.

**POIGNÉE** ergonomique, bi-matériaux

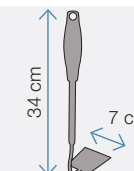

### Griffe à fleurs 3 dents

Réf. 0211137

Permet de retourner, ameublir, désherber les petites surfaces avec une grande facilité.

**POIGNÉE** ergonomique, bi-matériaux

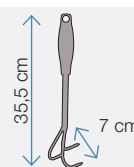



### Griffe à fleurs 5 dents

Plus compacte, elle est idéale pour passer sous les plantes couvre-sol sans déplacer leur feuillage. Ainsi, elles gardent leur aspect.

**POIGNÉE**  
ergonomique,  
bi-matières

Réf. 0211144

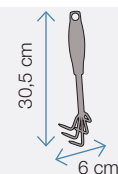

### Griffe à fleurs 4 dents forme Pieuvre

Plus compacte, elle est idéale pour tous les travaux de désherbage. Sa forme pieuvre permet une meilleure gestion de la profondeur de travail. Utilisée aussi pour la pêche à pied.

**POIGNÉE**  
ergonomique,  
bi-matières

Réf. 0211236

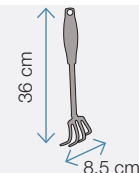

### Acti griffe à fleurs

3 dents appointées. Poignée ergonomique. Simple d'utilisation. Permet un désherbage naturel et localisé des massifs, potagers, bacs, pots et jardinières.

**POIGNÉE**  
ergonomique,  
bi-matières

Réf. 0211229

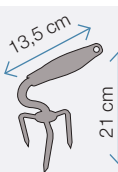

### Râteau balcon

Pour ratisser de petites surfaces au jardin ou sur un balcon.

**POIGNÉE**  
ergonomique,  
bi-matières

Réf. 0211175

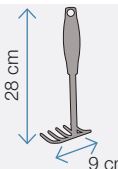

### Balai à fleurs fil plat

Pour les petits nettoyages faciles entre les plantes en massifs, jardinières, bacs et pots.

**POIGNÉE**  
ergonomique,  
bi-matières

Réf. 0211151

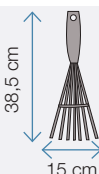

### Plautoir conique

C'est l'outil idéal pour repiquer les plançons en ligne arrachés des semis. Pour les plantations et repiquages, au potager comme au jardin d'agrément.

**POIGNÉE**  
bi-matières,  
ergonomique

Réf. 0211243

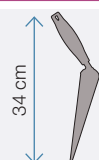

### Couteau désherbeur

Réf. 0211199



Idéal pour enlever les mauvaises herbes installées. Permet d'enlever correctement la plante et son système racinaire.

**POIGNÉE**  
bi-matières,  
ergonomique

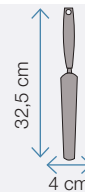

### Couteau à dalle émousseur, désherbeur

Réf. 0211014



Lame acier **forgée et trempée** à chaud haute densité pour une grande efficacité. Affûtage périphérique spécial.

**POIGNÉE**  
bi-matières,  
ergonomique

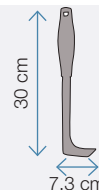

**SEUL MODÈLE FORGÉ DU MARCHÉ**

**PROTECTION  
DES TRANCHANTS**



### UTILISATION SIMPLE

Élimine l'herbe et la mousse dans les joints de dalles, pavés, et marches d'escaliers. Il est un outil indispensable et complémentaire au travail de la BROS'DALLE réf. : 3300883 page 21. Il permet aussi le nettoyage des outils, et carter de tondeuse.



## LES TRANSPLANTOIRS

Pour creuser la terre, déplacer les plantes sans les déraciner, dépoter et repoter, épandre du terreau ou de l'engrais.



### Transplantoir acier

Réf. 0211168



Transplantoir acier. Poignée bi-matière, formée d'une seule pièce très résistante, pour tous travaux en bacs, jardinières et pots.

**POIGNÉE**  
bi-matières,  
ergonomique



### Transplantoir forgé

Réf. 0211212



Forgé d'une seule pièce avec la soie. Outil très robuste et permettant une excellente préhension grâce à son manche bi-matières. Épaisseur 20/10°.

**POIGNÉE**  
bi-matières,  
ergonomique

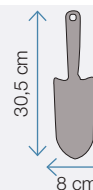



### Set d'entretien pour petits travaux de jardinage

Réf. 0211205

Set d'entretien pour petits travaux au jardin, sur le balcon et à l'intérieur, contenant :

- une griffe à fleurs;
- une serfouette panne langue;
- un transplantoir.

Dimensions : 21 (largeur) x 38 (hauteur) x 8 cm (profondeur)

**POIGNÉE**  
bi-matières,  
ergonomique



### Set d'entretien 3 outils fleurs couleurs

Réf. 0200384

Set d'entretien pour petits travaux au jardin, sur le balcon et à l'intérieur, contenant :

- un rateau;
- une serfouette panne fourche;
- un transplantoir.

Dimensions : 21 (largeur) x 38 (hauteur) x 8 cm (profondeur)  
3 coloris assortis : jaune, mauve et vert anis.

**POIGNÉE**  
bois,  
ergonomique,  
avec fêrulle

### MISE EN AVANT PODIUM OU TÊTE DE GONDOLE :

- au printemps : plantation, repiquage, fête des mères...
- septembre : rentrée des plantes
- fin d'année : cadeau de Noël





## BINER, NETTOYER, RÉCOLTER ET DÉSHERBER

### Serfouette à fleurs panne langue

Réf. 0200452



La panne s'utilise pour le sarclage, ou faire des trous. La langue, au bout pointu, pour briser la croûte du sol, tracer des raies ou de petits sillons.

**POIGNÉE**  
ergonomique,  
avec fêrûle,  
bois verni

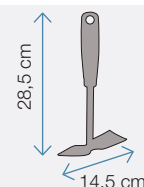

### Serfouette à fleurs panne fourche

Réf. 0200469



La panne s'utilise pour le sarclage, ou faire des trous. La fourche, pour l'aération du sol ou le désherbage.

**POIGNÉE**  
ergonomique,  
avec fêrûle,  
bois verni

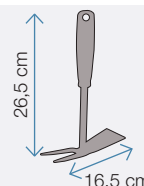

### Griffe à fleurs 3 dents

Réf. 0200568



Permet de retourner, ameublir, désherber les petites surfaces avec une grande facilité.

**POIGNÉE**  
ergonomique,  
avec fêrûle,  
bois verni

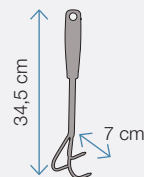

### Griffe à fleurs 5 dents

Réf. 0201657



Plus compacte, elle est idéale pour passer sous les plantes couvre-sol sans déplacer leur feuillage. Ainsi, elles gardent leur aspect.

**POIGNÉE**  
ergonomique,  
avec fêrûle,  
bois verni

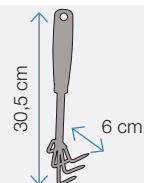

### Râteau balcon

Réf. 0200551



Pour travailler le sol entre les plants très serrés.

**POIGNÉE**  
ergonomique,  
avec fêrûle,  
bois verni

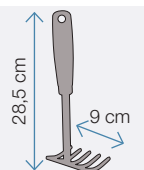

### Balai à fleurs fil plat

Réf. 0201664



Pour les petits nettoyages faciles entre les plantes en massifs, jardinières, bacs et pots.

**POIGNÉE**  
ergonomique,  
avec fêrûle,  
bois verni

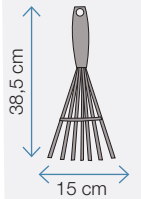

### Couteau désherbeur

Réf. 0201312



Idéal pour enlever les mauvaises herbes installées. Permet d'enlever correctement la plante et son système racinaire.

**POIGNÉE**  
ergonomique,  
avec fêrûle,  
bois verni

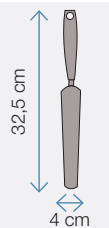

### Gouge à asperges - couteau à désherber grand manche

Réf. 0201305



Pour récolter les asperges, **mais aussi pour arracher les mauvaises herbes à forte racine pivotante.**

**POIGNÉE**  
ergonomique,  
avec fêrûle,  
bois verni

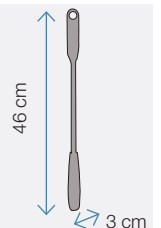

UN PRÉSENTOIR SPÉCIAL TABLETTE EST DISPONIBLE POUR L'ENSEMBLE DES OUTILS À FLEURS BI-MATIÈRES OU POIGNÉE BOIS.

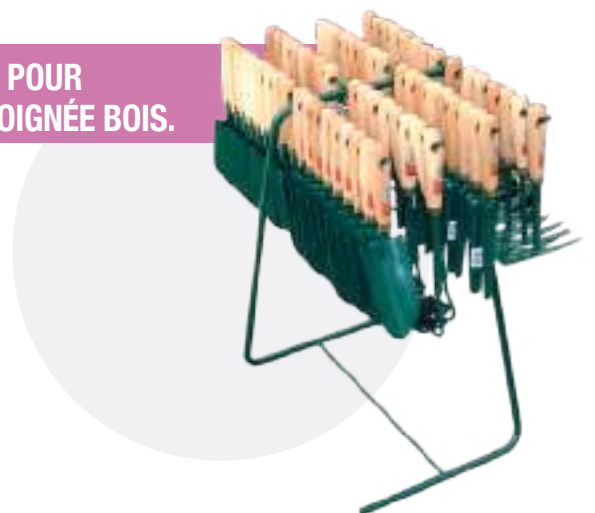



# LES TRANSPLANTOIRS ET PLANTOIRS

Pour creuser la terre, déplacer les plantes sans les déraciner, dépoter et repoter, épandre du terreau ou de l'engrais.

## Transplantoir tout acier renforcé

Réf. 0200476



Outil de professionnel, très résistant.

TOUT ACIER

POIGNÉE  
acier

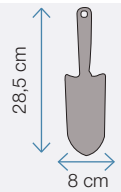

## Transplantoir acier

Réf. 0200483



Transplantoir acier. Pour tous travaux en bacs, jardinières et pots.

POIGNÉE  
ergonomique,  
avec fêrûle,  
bois verni

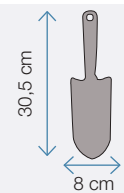

## Transplantoir forgé

Réf. 0203217



Forgé d'une seule pièce avec la soie. Outil très robuste. Épaisseur 20/10°.

OUTIL DE PROFESSIONNEL

POIGNÉE  
ergonomique,  
avec fêrûle,  
bois verni

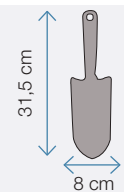

## Plantoir tout acier

Réf. 0200490



Permet de faire un trou facilement et rapidement pour mettre en terre de jeunes plants.

POIGNÉE  
acier

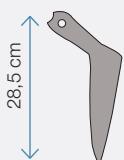

## Plantoir à bulbes automatique

Réf. 3000318



Facilite la mise en terre des bulbes, godets des plantes à massifs et vivaces.

POIGNÉE  
articulée

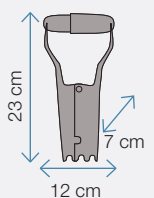

## UTILISATION FACILE

1. Enfoncer le plantoir
2. Retirer avec la motte
3. Positionner le bulbe ou le godet
4. Relâcher la motte sur le bulbe en actionnant la poignée avec le pouce

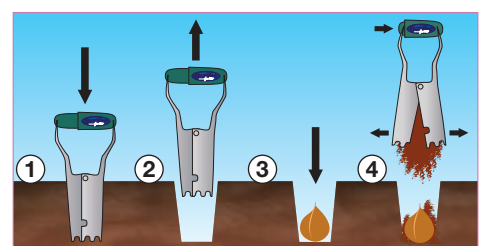



### Plantoir à bulbes automatique avec poignée centrale à levier

Réf. 3008888

C'est le meilleur des plantoirs à bulbes du marché. Très robuste, bonne tenue en main. Cône diamètre 8,5 cm gradué de 0 à 10 cm pour respecter et faciliter la profondeur de plantation. Profondeur de plantation maximale 13,5 cm. Large domaine d'utilisation : bulbes à fleurs, oignons, aulx, pommes de terre, godets.

**POIGNÉE**  
articulée

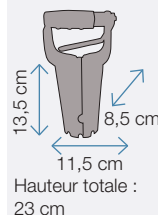

### POIGNÉE CENTRALE À LEVIER

Serrer la poignée centrale pour libérer la motte sur le bulbe, ou autour du godet.



### Pelle terreau, paillis décor, charbon

Réf. 1900252



En tôle incurvée en forme de coquille. Manche bois ergonomique. Pour épandre du terreau, terre, écorce, paillis décor. Passe facilement dans les sacs. Existe aussi en mauve et vert anis.

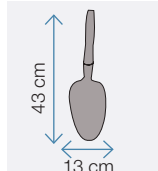

## LES OUTILS À FLEURS – ROCAILLE

Petits outils forgés résistants pour la rocaille.

### Serfouette rocaille panne langue

Réf. 1800132



Acier forgé à chaud et trempé. Manche ergonomique, ovoïde. Manche percé pour mise en place en rayon.

**TRÈS BONNE TENUE EN MAIN GRÂCE À SON MANCHE OVOÏDE**

**MANCHE**  
50 cm  
bois frêne verni

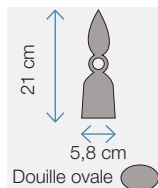

### Serfouette rocaille panne fourche

Réf. 1800149



Acier forgé à chaud et trempé. Manche ergonomique, ovoïde. Manche percé pour mise en place en rayon.

**TRÈS BONNE TENUE EN MAIN GRÂCE À SON MANCHE OVOÏDE**

**MANCHE**  
50 cm  
bois frêne verni

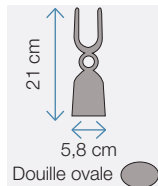



# LES OUTILS À FLEURS – CARRÉ POTAGER, BALCON ET TERRASSE

## INFOS TECHNIQUES



### FINITION ZINGUÉE

- limite la corrosion
- facilite l'entretien
- grande durabilité



Poignée ergonomique spécifique pour une bonne tenue en main et un confort d'utilisation.

Longueur totale 45 cm étudiée pour travailler confortablement en jardinière, carré potager et massif.



Un livret « guide technique produit » accompagne chacun des produits avec manche 45cm.



### Serfouette zinguée panne fourche

Réf. 0299005

Élimination en profondeur des mauvaises herbes, aération du sol, création de trous pour les petites plantations.

**POIGNÉE**  
ergonomique  
frêne verni

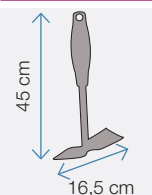

### Binette zinguée 8 cm

Réf. 0299012

Casser la croûte du sol et éliminer les mauvaises herbes.

**POIGNÉE**  
ergonomique  
frêne verni

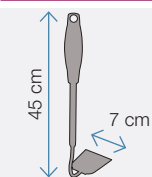

### Grattoir zingué 8 cm

Réf. 0299029

Éliminer les mauvaises herbes sur les surfaces dures et les graviers.

**POIGNÉE**  
ergonomique  
frêne verni

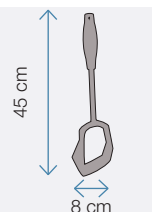

### Griffe pieuvre zinguée 4 dents

Réf. 0299036



Aérer et assouplir le sol, ramasser les feuilles ou débris.



**POIGNÉE**  
ergonomique  
frêne verni

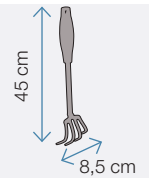

**FORME DES DENTS SPÉCIALEMENT ÉTUDIÉE POUR FACILITER LA PÉNÉTRATION DANS TOUS TYPES DE SOLS.**

### Transplantoir tout acier zingué

Réf. 0299067



Formé d'une seule pièce. Outil très robuste. Poignée ergonomique

**POIGNÉE**  
acier

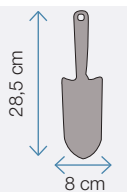

### Transplantoir forgé zingué

Réf. 0299074



Forgé d'une seule pièce avec la soie. Outil très robuste.

**POIGNÉE**  
ergonomique, avec fêrle, bois verni

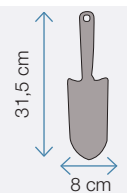

### Tire racine forgé

Réf. 0299050



**Désherber en arrachant la racine. Facile et sans effort.** Ergonomie spécifique désignée pour attraper toutes les tailles de racines. Utilisable sur toutes les herbes à racine pivotante.

**POIGNÉE**  
ergonomique, avec fêrle, bois verni

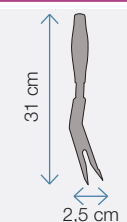

**Lames tranchantes** sur les 2 côtés (droitier et gaucher) pour couper nettoyer et finaliser la tâche de désherbage.



**1**  
1 : Planter dans la terre.



**2**  
2 : Descendre le manche vers le sol.



**3**  
3 : Tirer pour sortir la racine du sol



**DEUX TRANCHANTS LATÉRAUX AFFÛTÉS**





### Couteau dalle forgé

Réf. 0299043

Lame acier forgée et trempée à chaud haute densité pour une grande efficacité. Affûtage périphérique spécial. Pratique à utiliser entre les dalles, les pavés et dans les angles.

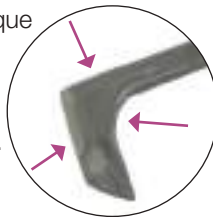

#### POIGNÉE

ergonomique, avec fêrulle, bois verni

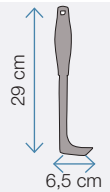

#### PROTECTION DES TRANCHANTS

**SEUL MODÈLE FORGÉ DU MARCHÉ**



Développer vos ventes avec nos présentoirs, disponible sous conditions.  
Référence du box : 6100987

### Transplantoir forgé, long manche béquille

Bq 70 cm



Réf. 0208885

Utilisation confortable. Réduit l'effort. Très polyvalent. Pour planter, arracher, repiquer... Très robuste. Cet outil est indispensable pour l'entretien des massifs, rocailles et grandes jardinières.

#### MANCHE

béquille ergonomique, bois verni

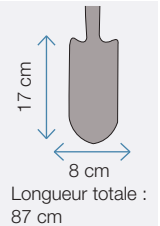

### JARDINAGE FACILE

Très bonne prise en main et maniabilité, jardinage facile. Le rebord est formé en même temps que la platine, il permet de poser le pied pour enfoncer plus facilement le transplantoir (nous retrouvons ces mêmes caractéristiques sur la fourche à massifs long manche béquille, réf. 0209004, voir ci-dessous).





# • LA NEIGE ET LES OUTILS AGRICOLES •

Les pelles gros volume sont utilisées et prisées dans tous les secteurs d'activité : bricolage, jardinage, agricole, viticole, industriel, alimentaire.

Notre savoir-faire industriel, notre capacité d'innovation, notre réactivité de production, vous permettent de mettre à disposition de vos clients une large gamme de pelles gros volume pour répondre à tous les secteurs d'activité, et être présent sur de nouveaux marchés.





# LES PELLE À NEIGE, LES OUTILS AGRICOLES ET DE QUALITÉ ALIMENTAIRE

## Pelle à neige coquille aluminium grand volume



Grand modèle, aluminium.  
**36 x 43 cm.**

Pm 110 cm



Réf. 5100115

**MANCHE**  
ergonomique,  
bois

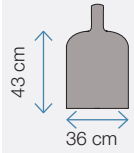

## Pelle à neige coquille aluminium



Aluminium.  
Double renfort intérieur dans la coquille.  
33 x 41 cm.

Pm 110 cm



Réf. 5100016

**MANCHE**  
ergonomique,  
bois

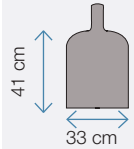

## Pelle à neige MOPLEN grand volume



Double renfort.  
Hyper résistante.  
Très légère, robuste et maniable. Ne raye pas les surfaces. Outil idéal pour racler, rammasser, et lisser. Température de résistance : moins 40°C à +80°C.  
Contenance : +/- 5 litres.

Pm 110 cm



Réf. 5100559

**MANCHE**  
ergonomique,  
bois

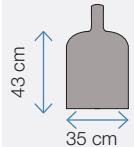

**CERTIFIÉE ALIMENTAIRE HORS MANCHE BOIS**

## Pelle coquille grand volume alimentaire MOPLEN



Double renfort.  
Hyper résistante.  
Très légère, robuste et maniable. Ne raye pas les surfaces. Outil idéal pour racler, rammasser, et lisser. Température de résistance : moins 40°C à +80°C.  
Contenance : +/- 5 litres.

Pm 120 cm



Réf. 5100993

Bq 90 cm



Réf. 5100993 MBqA

**MANCHE**  
fibre,  
qualité alimentaire

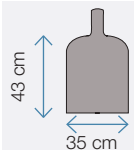

**CERTIFIÉE ALIMENTAIRE PELLE PLUS MANCHE**

Produit conforme à la directive RoHS (2002/95/EC)-(2002/96/EC) DEEE / WEEE qui impose l'utilisation d'ustensiles certifiés pour la manipulation de matières alimentaires.

## Pelle à neige auto aluminium

Poignée DELTA  
80 cm



Réf. 5100047

**MANCHE**  
bois,  
poignée Delta  
plastique

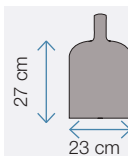

Aluminium.



## Master Pelle Multi-Usages

Réf. 0203194

**MANCHE**  
120 cm  
ergonomique,  
bois

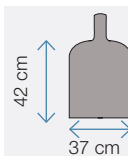

Renfort aluminium, gros  
volume, multi-usages :  
neige, jardin, voirie,  
bricolage. Polypropylène.

**TRÈS SOLIDE, PRATIQUE, LÉGÈRE.**



## Poussoir à neige aluminium – avec rebords latéraux spéciaux

Réf. 5100122

**MANCHE**  
140 cm  
bois  
Ø 28 mm

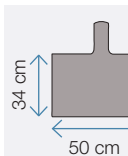

Aluminium.  
Rebords resserrés.



### EMMANCHAGE FACILE

Sa douille standard permet de l'emmancher facilement avec tous les manches Ø 28 à douille conique comme un manche de râteau.



### CÔTÉS GAUCHE ET DROIT RELEVÉS

En poussant, la neige se regroupe sur le milieu du poussoir : la neige est ainsi plus facile à évacuer.



Poussoir à neige plastique

Réf. 5100177



Super résistant.  
Grande capacité de travail.  
La neige ne colle pas.

RENFORT ALUMINIUM

**MANCHE**  
110 cm  
bois  
Ø 40 mm

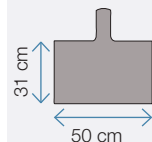

**MANCHE Ø 40 MM**

Excellente prise  
en main très  
grande résistance  
à la poussée.

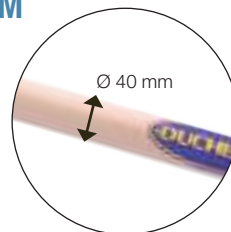

Pelle auto-pliante aluminium

Poignée DELTA  
60 cm



Réf. 5100139

Aluminium.  
Ultralégère.

**MANCHE**  
aluminium,  
pliable

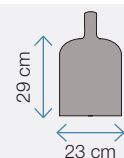

Longueur ouverte : 90 cm  
longueur pliée : 50 cm



PRÉSENTAIRE OFFERT  
POUR 25 PIÈCES



**RANGEMENT  
PRATIQUE**

Trouve sa place  
facilement dans  
voiture, 4X4, quad,  
machine agricole...



## Racloir de cantonnier

Réf. 5100054



Pour racler bitume, béton, gravats, sable et neige.  
S'utilise avec un manche, référence 0200698 ou 4800245 (voir page 115).

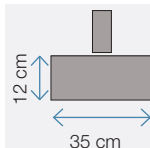

## Brosse balai de cantonnier 32 cm voirie fibre PVC 1.2 mm avec racloir

Réf. 3301019



Monture PVC très grande résistance.  
Longévité du produit.  
Douille à vis standard 28 mm.  
Racloir intégré, solide et pratique.

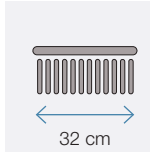

### LAME GRATTOIR



Sa lame grattoir permet d'évacuer des tas de balayures plus facilement, de pousser une faible couche de neige pour faire un passage, de décoller des déchets sur la terrasse, cours et passage de roues.



**MODULE PRÊT À VENDRE  
À VOTRE DISPOSITION.  
À COMPOSER SUIVANT  
VOS BESOINS.**





B

# • LE BALAYAGE •

Les balais Duchesnay sont conçus pour le balayage des sols rugueux (entretien des cours, des sols en terre battue, des caniveaux...) et travaux de nettoyage.

Une gamme complète couvre l'ensemble de vos besoins en jardinage, bricolage, voirie et ménage.





# LES BALAIS EMMANCHÉS, BROSSES ET ACCESSOIRES

## INFOS TECHNIQUES

### MONTURE POLYPROPYLÈNE EXTRUDÉ, ALLÉGÉE



Très grande résistance, légèreté et longévité de l'outil. Douille standard oblique pour balayage intense en poussant.

À utiliser avec les manches réf. : 4800405, et 3300579 (voir p. 115).

### MONTURE BOIS



Douille droite standard pour balayage vertical.

### ÉTIQUETTES EXPLICATIVES

Toute notre gamme de broserie est livrée avec des étiquettes informatives.



### ACCESSOIRES D'AIDE À LA PRÉSENTATION

Toute notre gamme est équipée d'accessoires "trous européens" pour une mise en rayon facile, permettant une bonne lecture du rayon et un gain de place.



## Balai cantonnier synthétique 31 cm – Monture bois douille acier



### Emmanché 150 cm

Réf. 0201381

Balai fibre synthétique.  
Diamètre 1,2 mm.  
Pour le balayage des sols rugueux (entretien des cours, des sols en terre battue, des caniveaux...) et travaux de nettoyage.

#### MANCHE

150 cm  
bois  
Ø 28 mm

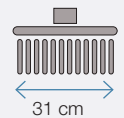

### Disponible sans manche

Réf. 3300067

Douille standard adaptable sur manche réf. 0200742, voir page 115.

## Balai cantonnier synthétique 60 cm – Monture bois douille acier



### Emmanché 150 cm

Réf. 3300388

Balai fibre synthétique.  
Diamètre 1,2 mm.  
Pour le balayage des sols rugueux (entretien des cours, des sols en terre battue, des caniveaux...) et travaux de nettoyage.

#### MANCHE

150 cm  
Ø 28 mm

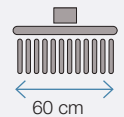

### Disponible sans manche

Réf. 3300395

Douille standard adaptable sur manche réf. 0200742, voir page 115.

### Balai cantonnier fibres coco 100 cm – Monture bois – Douille acier

Réf. 3302221



Douille standard.  
Monté en fibre coco.  
Pour balayage fin.  
Adaptable sur manche  
réf. 0200742, voir page 115.

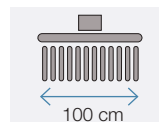

**LARGEUR : 100 CM**  
**RECOMMANDÉ POUR LE BALAYAGE**  
**DE GRANDS ESPACES**

### Balai paille de riz emmanché

Réf. 3300517



Pour balayage toutes sur-  
faces, sol sec ou humide,  
extérieur et voirie.  
Modèle renforcé 5 fils.

**MANCHE**  
110 cm  
bois  
avec crochet

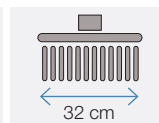

**PAILLE DE QUALITÉ, FORTE DENSITÉ**

### Mini balai paille de riz

Réf. 4900181



Mini balai multi-usage,  
pour le jardinage,  
le bricolage et le ménage.

**MANCHE**  
11 cm  
bois  
avec crochet

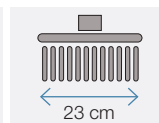

**LONGUEUR TOTALE 46 CM**

### Balai terrasse et chaussée avec manche télescopique 72 à 123 cm

Réf. 4900808



Balai terrasse et chaussée.  
Balayage très précis et ef-  
ficace, utilisation intensive,  
usure très lente.  
Longueur totale du balai :  
102 à 153 cm.

**MANCHE**  
métallique  
télescopique  
72 à 123 cm,  
œil d'accroche

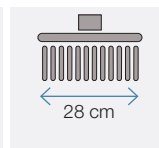

**FIBRE EN ÉTOILE**  
**TRÈS RÉSISTANTE**

### Brosse balai 32 cm, PVC extra-dur, diamètre fibre : 1.2 mm

Réf. 3300524



Sol sec ou humide.  
Terre, sable, chantier...  
Pour balayage important.  
Utilisation : extérieur.  
Douille standard à vis.  
Adaptable sur manche réf. 3300579 et 4800405,  
voir pages 99 et 115.

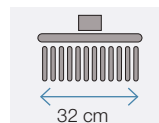

Brosse balai de cantonnier 32 cm voirie fibre PVC 1,2 mm avec racloir

Réf. 3301019



Balai équipé de racloir spécialement étudié pour gratter les sols neigeux, la glace, et les sols très chargés en poussière.  
Douille à vis standard.  
Monture PVC très grande résistance et longévité du produit.  
Adaptable sur manche réf. 3300579 et 4800405, voir pages 99 et 115.  
**Consultez notre expert page 88.**

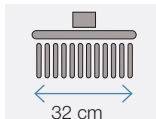

**BALAI ÉQUIPÉ D'UN RACLOIR**

Brosse balai 32 cm, PVC dur, diamètre fibre : 0.8 mm

Réf. 3300531



Sol sec ou humide.  
Cailloux, graviers.  
Pour balayage intense.  
Utilisation : extérieur.  
Douille à vis standard.  
Adaptable sur manche réf. 3300579 et 4800405, voir pages 99 et 115.

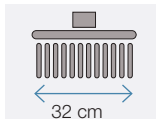

Brosse balai 32 cm, polypro souple

Réf. 3300548



Sol sec ou humide. Carrelage, dallage.  
Pour balayage fin.  
Utilisation : intérieur / extérieur.  
Douille à vis standard.  
Adaptable sur manche réf. 3300579 et 4800405, voir pages 99 et 115.

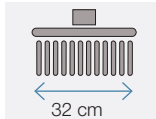

Brosse balai 32 cm, fibres végétales coco renforcées polypro

Réf. 3300555



Sol sec.  
Atelier, garage, terrasse...  
Pour balayage très fin.  
Utilisation : intérieur / extérieur.  
Douille à vis standard.  
Adaptable sur manche réf. 3300579 et 4800405, voir pages 99 et 115.

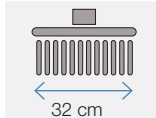

Brosse balai 32 cm, fibres végétales "Palmira"

Réf. 3300562



Sol sec ou humide.  
Ramassage (feuilles, papiers...)  
Utilisation : intérieur / extérieur.  
Douille à vis standard.  
Adaptable sur manche réf. 3300579 et 4800405, voir pages 99 et 115.

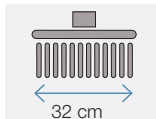

### Brosse balai 60 cm, PVC dur, diamètre fibre : 8,0 mm

Réf. 3300586



Sol sec ou humide.  
Cailloux, graviers.  
Pour balayage intense.  
Utilisation : extérieur.  
Douille à vis standard.  
Adaptable sur manche réf. 3300579 et 4800405, voir pages 99 et 115.

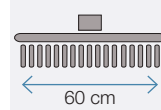

### Brosse balai 60 cm, fibres végétales "Palmira"

Réf. 3300593



Sol sec ou humide.  
Toutes surfaces.  
Balayage très fin.  
Douille à vis standard.  
Adaptable sur manche réf. 3300579 et 4800405, voir pages 99 et 115.

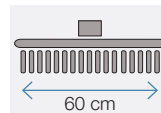

### Brosse balai 60 cm, fibres végétales coco renforcées polypro vert

Réf. 3300722



Sol sec ou humide.  
Pour balayage très fin.  
Douille à vis standard.  
Adaptable sur manche réf. 3300579 et 4800405, voir pages 99 et 115.

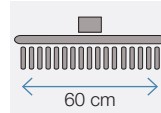

### FIBRES VÉGÉTALES COCO

La fibre coco associée à la fibre polypro ont un rôle complémentaire. Toutes deux ont un balayage très fin. La fibre polypro renforce la fibre coco et lui permet de rester toujours droite sans se déformer. Les fibres du balai ont toujours une bonne tenue et ne se déforment pas. Le balayage est toujours impeccable, le balai a une plus grande longévité.



### Brosse balai 24 cm, fibres végétales "Palmira" – Monture bois

Réf. 3300500



Fibres Palmira.  
Sol sec ou humide.  
Ramassage sur toutes surfaces.  
Grande souplesse.  
Utilisation : intérieur / extérieur.  
Douille à vis droite standard.  
Adaptable sur manche réf. 3300579 et 4800405, voir pages 99 et 115.

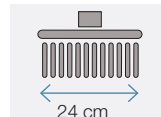

**SA FORME ET SON EMMANCHAGE  
SPÉCIFIQUES PERMETTENT LE NETTOYAGE  
FACILE DES CANIVEAUX**

Brosse balai d'intérieur zébré 29 cm coco polypro douille droite – Monture bois

Réf. 3302009



Balai d'intérieur zébré.  
Fibres végétales coco renforcées polypro vert.  
Pour balayage très fin.  
Douille à vis droite standard.  
Adaptable sur manche réf. 3300579 et  
4800405, voir pages 99 et 115.

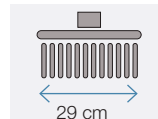

Balai SPÉCIAL gazon synthétique, tapis et moquette

Réf. 4900037



Spécial gazon synthétique,  
tapis et moquette.  
Fibres synthétiques bicolores.  
Monture 28x5,2 cm.  
Douille à vis standard.  
Adaptable sur manche réf. 3300579 et  
4800405, voir pages 99 et 115.

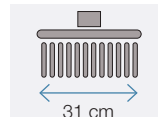

Balai d'intérieur, fibres de soie noires

Réf. 4900013



Fibres de soie noires.  
1/2 tête. Monture 30x5,4 cm  
Douille à vis standard.  
Adaptable sur manche réf. 3300579 et  
4800405, voir pages 99 et 115.

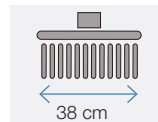

Brosse de pont. Polypro vert, 22 cm – Monture bois

Réf. 3300685



Fibres Polypro.  
Pour lavage, décapage des sols.  
Utilisation : intérieur /extérieur.  
Douille à vis standard.  
Adaptable sur manche réf. 3300579 et  
4800405, voir pages 99 et 115.

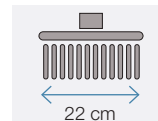

Brosse à main violon. Polypro vert, 19.5 cm – Monture bois

Réf. 3300678



Fibres Polypro.  
Pour lessivage, brossage de toutes  
surfaces et matières.  
Utilisation : intérieur / extérieur.

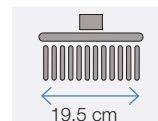

### Balayette manche 41.5 cm. Polypro vert – Monture et manche bois

Réf. 3300692



Fibres Polypro.  
Pour balayage des petites surfaces, tables, tablettes, tombes, etc.  
La fibre polypro permet un balayage fin et ne se déforme pas.  
Utilisation : intérieur / extérieur.

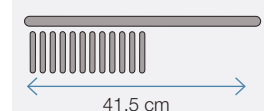

### Lot pelle et balayette

Réf. 3300808



Pelle tôle galvanisée, largeur de ramassage 19,5 cm.  
Longueur totale 40 cm.  
Poignée 18 cm bonne prise en main.  
Rebord de 4 cm, permettant un bon volume de chargement et son maintien parfait.

Balayette monture bois, balayage fin.  
Hauteur totale 30 cm.  
Largeur de balayage 17 cm  
Hauteur de fibre 6,5 cm.

### Lot pelle et balayette avec long manche

Réf. 3300616



Pelle en acier peint, long manche bois poignée béquille permettant d'accrocher la balayette.  
Largeur de ramassage 25,5 cm.  
Hauteur totale 77 cm.

Balayette monture et manche bois, balayage fin.  
Hauteur totale 80 cm.  
Largeur de balayage 27 cm  
Hauteur de fibre 6 cm.

### Raclette 44 cm. Mousse caoutchouc épaisse

Réf. 3300708



Métal galvanisé avec douille pour manche de 24 mm. Lames en mousse de caoutchouc noir.  
Pour lavage des sols et évacuation d'eaux claires ou souillées.  
Utilisation : intérieur / extérieur.  
Adaptable sur manche réf. 4800610, voir pages 99 et 115.

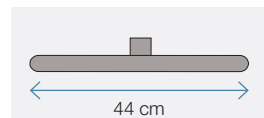

Raclette Pro 55 cm

Réf. 490068



Douille à vis standard.  
Adaptable sur manche réf. 3300579  
et 4800405, voir pages 99 et 115.

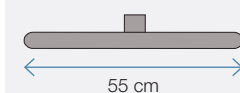

Balai caoutchouc picots et raclette intégrée

Réf. 4900174



Monture 30 cm.  
Douille à vis standard.  
Adaptable sur manche réf. 3300579  
et 4800405, voir pages 99 et 115.

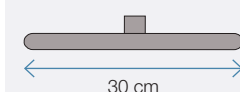

Pelle terreau, paillis décor, charbon

Réf. 1900252



En tôle incurvée en forme de coquille.  
Manche bois ergonomique.  
Pour épandre du terreau, terre, écorce, paillis décor.  
Passe facilement dans les sacs.  
Existe aussi en mauve et vert anis.

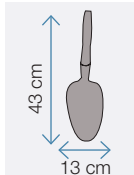

PRÉSENTOIR DISPONIBLE  
CONDITIONNEMENTS ET  
ASSORTIMENTS SPÉCIFIQUES

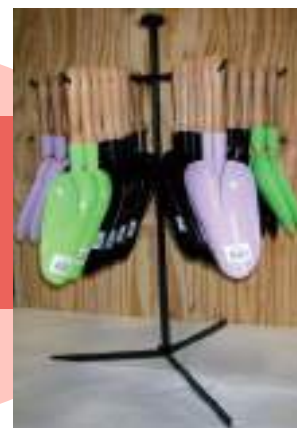

Pelle à poussière renforcée manche bois

Réf. 3300715



Pelle acier, manche bois ergonomique.  
Pour ramassage poussière et petits gravats.  
Pour extraire la cendre des cheminées.

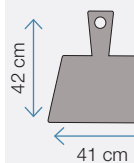

## Pince à déchets et objets

Réf. 0208069



De conception simple et robuste. Très pratique. Précision de ramassage impeccable.  
**Grosseur de ramassage : 0 à 13 cm.**  
**Idéale pour le ramassage de déchets indésirables autour de la maison, sur le trottoir ou dans la rue (papiers, seringues...).**

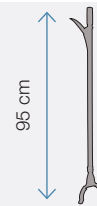

### PRATIQUE

Cet outil de conception simple et robuste permet aussi d'attraper des objets parfois trop haut (dans le garage, la cuisine...) ou trop bas (dans le jardin, la cour, la terrasse...).



## Pincette à déchets, professionnelle

Réf. 0220665



Poignée ergonomique et confortable.  
Facilité de rangement grâce à l'œil rotatif.  
Tête de pince orientable, pince doublée de caoutchouc pour une meilleure précision de ramassage.  
Une pince équipée d'aimant pour ramassage d'objets métalliques.  
Grosseur de ramassage : 0 à 15 cm.



**Poignée ergonomique et confortable**



**Facilité de rangement grâce à l'œil rotatif**



**Tête de pince orientable**



**Aimant sur un doigt de pince pour ramassage d'objets métallique**

Manche métallique plastifié télescopique pour brosse balai 73 à 130 cm

Réf. 3300579

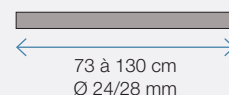

Longueur maxi 1.30 m. Douille à vis standard. Peut être utilisé avec tous les balais, et brosses du marché à pas de vis français.

Manche bois pour balai et raclette diamètre 24 mm – 140 cm appointé avec crochet

Réf. 4800610

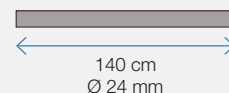

La conception de la douille de ce manche en fait un produit pouvant être utilisé pour une grande diversité d'outils comme : râteau, balai gazon, binette, grattoir, ratissoire, cultivateur, griffe...

Manche bois pour balai de cantonnier à vis diamètre 28 mm – 140 cm avec crochet

Réf. 4800405

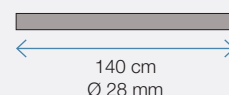

**Le seul manche fileté diamètre 28 mm, très grande résistance. Recommandé pour être monté sur les brosses balais d'une largeur de 60 cm et plus. Douille standard à vis.**

Peut être utilisé avec tous les balais et brosses du marché à pas de vis français.

**UNIVERSELS**

Nos manches sont équipés de douille standard avec pas de vis français permettant d'être montés sur tous types de balais ou d'outils.





# • LES PIÈGES & BIOCIDES •

---

Afin de faire face à certains animaux particulièrement destructeurs et dévastateurs (rongeurs, taupes...), Duchesnay propose toute une gamme de pièges (des plus simples aux plus sophistiqués), biocides et repousseurs, à l'usage des jardiniers.



# LES PIÈGES À TAUPES

La taupe est un animal hémophile que la moindre blessure condamne. Bien qu'utile puisqu'elle se nourrit surtout de vers blancs, elle déracine les plantes en creusant ses galeries et défigure les jardins avec ses terrils de sorties.

## 4 pièges à taupes Putanges sur carte

Réf. 6900110

Modèle à main, à double pince, permettant de piéger la taupe dans les deux sens de sa progression dans la galerie. Détente très sensible. Facile d'utilisation.

Longueur : 9,5 cm  
Largeur : 5 cm  
Hauteur : 18 cm



Nos pièges sont livrés sur carte blister avec au verso, toutes les instructions pour réussir une bonne disposition des pièges.

## 2 pièges à taupes Putanges

Réf. 0013213

2 pièges à taupes Putanges sur carte avec, au verso, toutes les instructions pour réussir un bon piégeage.

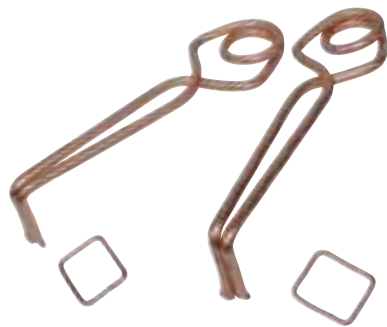

## Pince pour pièges à taupes Putanges

Réf. 0001425

Pince pour armer les pièges à taupes Putanges. Sur carte de 1 pince.



# LES PIÈGES À SOURIS ET RATS

## Piège à rats sur carte

Réf. 6900080



En bois, composé de deux pièces dont une mobile sur laquelle est posé l'appât. Une partie métallique actionnée par un puissant ressort se rabat sur l'animal et le coince. Très facile d'utilisation.

Longueur : 17,5 cm  
Largeur : 8,5 cm

## 2 pièges à souris sur carte

Réf. 6900073

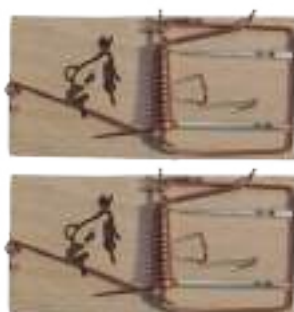

En bois, composé de deux pièces dont une mobile sur laquelle est posé l'appât. Une partie métallique actionnée par un puissant ressort se rabat sur l'animal et le coince. Très facile d'utilisation.

Longueur : 9,5 cm  
Largeur : 5 cm

## 2 pièges à souris pré-appâté

Réf. 0006703



2 pièges à souris pré-appâtés avec appât naturel. Prêt à l'emploi. Sur carte.

## Boîte de 4 pièges à glu pour souris

Réf. 0000787



Boîte de 4 pièges à glu pour souris pré-appâtés avec glu odorante vanille. Prêt à l'emploi. Est composé de plaquettes de 10 cm x 14 cm.

## Boîte de 2 pièges à glu pour rats

Réf. 0000770



Boîte de 2 pièges à glu pour rats pré-appâtés avec glu odorante vanille. Utilisé aussi pour attraper les insectes rampants (fourmis, araignées, cafards...) Prêt à l'emploi. Est composé de 2 plaquettes de 12 cm x 25,5 cm.

# LES NASSES

## Nasse à souris

Réf. 0001128



Galvanisée par trempage.  
Un système de trappe permet de capturer l'animal vivant.

Longueur : 12,5 cm  
Largeur : 5,5 cm  
Hauteur : 5,5 cm

## Nasse à rats

Réf. 6900127



Facile à utiliser.  
Entièrement galvanisée.  
Un système anti-retour empêche l'animal de fuir.

Longueur : 41 cm  
Largeur : 24 cm  
Hauteur : 18 cm

**Les nasses sont une solution écologique et sans toxine.**





# • LES ACCESSOIRES •

---

Les accessoires sont un domaine important pour les jardiniers. Ils permettent de faciliter et perfectionner les multiples gestes quotidiens au jardin. La marque Duchesnay vous propose une large gamme d'accessoires permettant un équipement complet du jardinier : brouettes et chariots – fils, liens, raphia – paniers à récolte, cueille-fruits, cueille-myrtilles – pluviomètre, tamis – seaux et arrosoirs...





# LES ACCESSOIRES

## Brouette de jardin en bois avec 2 ridelles amovibles

Réf. 990063



2 ridelles amovibles pour le transport de charge plus large, ou plus encombrante. Très résistante. Roue complètement en bois, diamètre 38 cm, sertie d'un bandage en acier signe de résistance, et de qualité.

Longueur totale : 160 cm – Largeur totale : 46 cm. 2 bras, longeron complet de 50 mm x 45 mm avec poignées forme ergonomique, longueur : 145 cm. Cuve : 70 x 56 cm.



ROUE SERTIE D'UN BANDAGE EN ACIER



2 RIDELLES AMOVIBLES



POIGNÉE ERGONOMIQUE

## Range outils sur pieds

Réf. 8016001

Permet de ranger facilement et rapidement tous les outils du jardinier dans le garage, le cabanon, ou au jardin. Les outils tiennent peu de place et sont toujours bien rangés. Châssis en tube acier diam 20 mm formant les 4 pieds, treillis maille acier de 5 x 5 cm. Très bonne stabilité. Dimensions : 52 x 46 x H63 cm.



Suggestion d'utilisation (outils non fournis, vendus séparément)

## Chariot porte-bouteille

Réf. 0222607

### SYSTÈME POUR ACCROCHER DIVERS ACCESSOIRES SUR CHÂSSIS

Peut accueillir toutes les bouteilles, son système de chaîne de maintien permet un bon maintien de la bouteille sur le chariot. Son support repliable permet un gain de place et un rangement facile.

Hauteur totale : 100 cm  
Largeur totale : 40 cm  
Profondeur ouvert : 44 cm  
Profondeur fermé : 22 cm



(bouteille non fournie)

### CHAÎNE DE MAINTIEN



# TABOURET

Tabouret agenouilloir

Réf. 7200103



2 en 1  
Facile à utiliser, idéal pour le confort du dos et des genoux.  
Permet de se relever sans effort.  
Facile à transporter et à ranger.  
En acier et en mousse pour plus de robustesse et de confort.

Dimensions :  
déployé : L 62,7 x l 49,1 x H27,5cm  
plié : L 59,5 x l 28,5 x H13,4 cm



Position assise.



Position repliée pour un rangement facile.



Position à genoux.



Verrouillage pour une bonne stabilité en toute position.



## Chariot porte-bûches monobloc

Réf. 5401526

Chariot porte-bûches monobloc sur roues, châssis tube 25 mm. Finition : noir martelé.

Hauteur totale : 90 cm  
Profondeur totale : 45 cm  
Largeur totale : 45 cm

**PROTECTION DES ROUES.**



## Chariot multi-usages

Réf. 5400048

Avec support sac poubelle. Panier amovible, permettant de multiples utilisations qui facilitent la vie au jardin et autour de la maison. Modèle déposé.

Hauteur totale : 90 cm  
Profondeur totale : 40 cm  
Largeur totale : 47 cm

**DIFFÉRENTES UTILISATIONS DU CHARIOT QUI FACILITENT LA VIE AU JARDIN ET AUTOUR DE LA MAISON.**



## Master Chariot – pour charges lourdes

Réf. 2702008



Monté sur deux roues gonflables, avec plateau escamotable et châssis support de sac. Étudié pour le transport de charges lourdes le MASTER CHARIOT est équipé :

- de deux larges roues gonflables pour accéder à tous les terrains ;
- d'un plateau escamotable permettant de l'utiliser pour le transport de multiples charges de différents volumes (bûches de bois – pots bacs et jardinières – sac à déchets – sac de terreau – ballot de paille – packs de boisson...);
- d'un châssis support de sac amovible qui permet l'utilisation d'un sac poubelle, ou d'un sac à déchets de 120 à 150 litres.

Il est destiné à tous les domaines d'activité qui touchent au transport de matériel partout autour de la maison, au jardin, ou pour le bricolage. Modèle déposé.

Longueur : 55 cm  
Largeur : 52 cm  
Hauteur : 104 cm  
Plateau : 52 x 48 cm

**PLATEAU ESCAMOTABLE**

**DIFFÉRENTES UTILISATIONS DU MASTER CHARIOT QUI FACILITENT LA VIE AU JARDIN ET AUTOUR DE LA MAISON.**



**INCLUS SUPPORT DE SAC**



# LES FILS ET LIENS

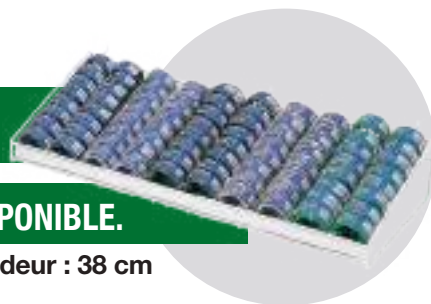

**UN PRÉSENTOIR EST DISPONIBLE.**

**Longueur : 100 cm – Profondeur : 38 cm  
Hauteur : 15 cm**



**Plasticojad**

**Réf. 6600102**

Bobine de 50 m. Fil métallique surmoulé de plastique vert. La bobine est équipée d'un système coupe-fil.



**Système coupe-fil**



**Fil plastifié n°3**

**Réf. 6600171**

Bobine de 50 m. Coloris : vert. Fil métallique plastifié. Diamètre 0,8 à 1,15 mm.

**Fil plastifié n°5**

**Réf. 6600096**

Bobine de 50 m. Coloris vert. Fil métallique plastifié. Diamètre 1 à 1,35 mm.



**Fil métallique galvanisé n°2 – Bobine de 100 m. Diamètre 0,7 mm**

**Réf. 6600188**

**Fil métallique galvanisé n°4 – Bobine de 50 m. Diamètre 0,9 mm**

**Réf. 6600195**

**Fil métallique galvanisé n°6 – Bobine de 50 m. Diamètre 1,1 mm**

**Réf. 6600201**

**Fil métallique galvanisé n°8 – Bobine de 50 m. Diamètre 1,3 mm**

**Réf. 6600218**

**Fil métallique galvanisé n°10 – Bobine de 50 m. Diamètre 1,5 mm**

**Réf. 6600225**

**Fil de tension**

**Réf. 6600508**



Fil de tension acier 2,7 mm plastifié. Pour installation des grillages de clôture. Utilisation possible en attache. Bobine de 100 m.

**Tendeur**

**Réf. 1208061**



Tendeur, raidisseur avec axe rotatif autobloquant. À utiliser pour la tension des fils de clôture.

**Raphia naturel 50 g – carton de 48 unités**

**Réf. 6600249**

**Raphia naturel 150 g – carton de 24 unités**

**Réf. 6600256**



Respectueux de l'environnement car biodégradable, le raphia reste le meilleur lien pour attacher les végétaux au jardin. Suivant le végétal, il suffit de le doubler, tripler, quadrupler... pour plus de résistance. Livré en petite floche sous bague plastique. Qualité professionnelle.

# LES PANIERS À RÉCOLTE ET LES CUEILLE-FRUITES

## Panier de jardin 25 litres antique

Réf. 7200066

En grillage simple torsion.  
Revêtement aspect antique.  
Idéal pour toutes récoltes  
et cueillettes.  
Longueur : 53 cm  
Largeur : 36 cm  
Hauteur totale : 34 cm  
Hauteur hors anse : 18 cm



## Panier récolte 15 litres antique

Réf. 9000619

En grillage simple torsion, revêtement aspect antique.  
Longueur : 41 cm – Largeur : 28,5 cm  
Hauteur totale : 27 cm  
Hauteur hors anse : 15,5 cm



## Cueille-fruits

Réf. 7200509

En acier galvanisé diamètre 15 cm ouvert en créneau pour  
faire passer la queue des fruits.  
Équipé d'un sac de récupération en coton.  
Douille à vis, livré avec manche télescopique aluminium  
1,60 m à 3 m.



## Cueille-myrtilles grand modèle

Réf. 7200097

Boîtier et poignée bois. Peigne métallique.  
La confection en peigne permet de récolter seulement les  
fruits tout en préservant la plante.  
Peut être aussi utilisé pour récolter  
les groseilles et cassis.  
Largeur du peigne : 15,5 cm.



## Ramass'Noix

Réf. 7200240



**PERMET DE RAMASSER LES  
FRUITS À COQUE SANS EFFORT.**



VOIR LA VIDÉO

Ramassez sans vous baisser ! Roulez en avant et en  
arrière. Les fruits à coque sont emprisonnés dans votre  
ramasse noix. Videz votre récolte. Après avoir écarté les  
fils, les fruits à coque tombent simplement dans votre  
récipient. Recommencez la manipulation sans effort.



# PIED DE SAPIN

## Pied de sapin

Réf. 8050004



Pied de sapin avec vis de serrage.  
Ø de tronc : jusqu'à 5 cm.  
Très bonne stabilité : empattement 30 cm.  
Vendu en BOX de 36 unités.

## PLUVIOMÈTRES – TAMIS



### Pluviomètre avec pied PVC

Réf. 9300207

Composé d'un récipient gradué de 0 à 40 mm en PVC, et d'un pied en PVC.

Hauteur du récipient : 24 cm  
 Diamètre : 4,5 cm  
 Contenance : 40 ml  
 Hauteur totale avec pieds: 43 cm

Livré sur carte blister.



### Tamis petit modèle carré 34 x 34 cm

Réf. 7200301

### Tamis grand modèle carré 44 x 44 cm

Réf. 7200080



Poignées façonnées sur 2 côtés, bonne prise en main.  
 Pour rendre la terre et le terreau plus fins en éliminant tous les débris et cailloux.  
 Très pratique, conseillé pour enterrer les semis d'une fine couche de terre ou terreau.  
 S'utilise aussi pour le décompactage du terreau ou du compost avant rempotage et surfaçage.  
 Modèle professionnel très résistant.

## SEAU



### Seau 7,5 litres galvanisé avec anse

Réf. 9000206

De bonne confection et galvanisé à chaud. Il est destiné au transport de matière liquide et solide (eau, terre, terreau, gravats, ciment, béton,...).  
 Recommandé pour le transport de cendres chaudes.

Largeur totale : 29 cm  
 Diamètre haut : 25 cm  
 Diamètre bas : 20 cm  
 Hauteur sans anse : 22 cm  
 Hauteur totale avec anse : 34 cm



### Seau tôle galvanisée avec anse

7L Réf. 9000145

12L Réf. 9000527

Confectionné en tôle galvanisée. Il est destiné au transport de matière liquide et solide (eau, terre, terreau, gravats, ciment, béton,...).  
 Recommandé pour le transport de cendres chaudes.

**7L**  
 Largeur totale : 26 cm  
 Diamètre haut : 24,5 cm  
 Diamètre bas : 17 cm  
 Hauteur sans anse : 23 cm  
 Hauteur totale avec anse : 38 cm

**12L**  
 Largeur totale : 30,5 cm  
 Diamètre haut : 29,5 cm  
 Diamètre bas : 19 cm  
 Hauteur sans anse : 27 cm  
 Hauteur totale avec anse : 44 cm





# • LES MANCHES •

Manche bois, manche fibre tri-matières, manche pomme, manche béquille, manche galbé, manche droit... À chaque outil son manche, sa hauteur et son ergonomie. À chaque utilisateur son manche. Un choix, souvent difficile..., mais très important pour une utilisation de l'outil avec un grand confort. Dans notre catalogue, nous vous expliquons précisément tous les points importants sur la confection de nos manches. Ces points, vous permettent de bien conseiller les consommateurs, satisfaire leurs attentes et leur apporter plus de confort.





# LES MANCHES

## INFOS TECHNIQUES

### MANCHE GALBÉ POUR LES FOURCHES À BÊCHER

Contrairement au manche droit, il permet de travailler dans une très bonne position, droite et stable (voir p.6).



### MANCHE CYLINDRIQUE DROIT

Le plus utilisé (voir p.6).



### MANCHE ERGONOMIQUE

Permet une bonne prise en main et un confort maximum (voir p.6).

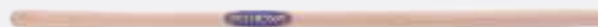

↑ Plus gros en fin de course, bonne prise en main

Diamètre plus gros côté outil pour plus de résistance ↑

### MANCHE CONIQUE

Utilisé sur les produits de force (pioches, masses, houes, serfouettes) (voir p.6).



Douille ronde 

Douille ovale 

### DEUX TYPES DE MANCHES FIBRE

Une robustesse à toute épreuve, une ergonomie parfaitement étudiée, une prise en main très agréable (voir p.7).

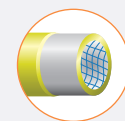

Manche composite fibre - polypropylène

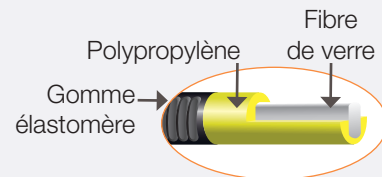

Manche fibre tri-matières

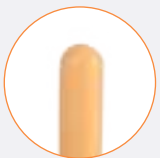

MANCHE POMME

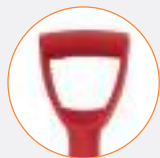

MANCHE DELTA



MANCHE BÉQUILLE

Tous nos manches sont identifiés par une étiquette gencod mentionnant le nom, la longueur, la référence. Un dessin représente l'outil concerné.



#### A • MANCHE BOIS GALBÉ N°4 POUR FOURCHE À BÊCHER À DOUILLE.

Pomme 100 cm 

Réf. 0200582

#### B • MANCHE FIBRE TRI-MATIÈRES double-grip POUR FOURCHE À BÊCHER À DOUILLE.

Pomme 110 cm 

Réf. 0201473

#### C • MANCHE BOIS GALBÉ N°13 BR POUR FOURCHE À BÊCHER À DOUILLE.

Béquille 90 cm 

Réf. 0200599

#### D • MANCHE DELTA GALBÉ POUR FOURCHE À BÊCHER L. 90 cm, l. 11.5 cm, Ø 38mm

Delta 90cm

Réf. 0203255

#### E • MANCHE FIBRE TRI-MATIÈRES double-grip POUR FOURCHE À BÊCHER À DOUILLE.

Béquille 90 cm 

Réf. 0203163

#### F • MANCHE BOIS N°27 GALBÉ POUR FOURCHE À BÊCHER À SOIE. Livré percé avec fêrulle et capuchon.

Pomme 100 cm 

Réf. 0201688

#### G • MANCHE BOIS N°27 GALBÉ POUR FOURCHE À BÊCHER À SOIE. Livré percé avec fêrulle et capuchon.

Béquille 85 cm 

Réf. 4800092



**A • MANCHE BOIS GALBÉ N°2 POUR FOURCHE À FUMIER À DOUILLE.**

135 cm

Réf. 0200575

**B • MANCHE BOIS GALBÉ POUR FOURCHE À FUMIER. Percé avec fêrule et capuchon.**

135 cm

Réf. 4800023

**C • MANCHE BOIS DROIT N°9 POUR FOURCHE À FOIN À DOUILLE.**

150 cm

Réf. 0200612

**D • MANCHE BOIS N°11 POUR BÊCHE LOUCHET.**

Pomme 100 cm



Réf. 0200629

**E • MANCHE FIBRE TRI-MATIÈRES double-grip, POUR BÊCHE LOUCHET.**

Pomme 110 cm



Réf. 0201480

**F • MANCHE BOIS N°13 B POUR BÊCHE LOUCHET.**

Béquille 90 cm



Réf. 0200766

**G • MANCHE DELTA POUR BÊCHE**  
L. 90 cm, l. 11.5 cm, Ø 38mm

Delta 90 cm

Réf. 0203262

**H • MANCHE FIBRE TRI-MATIÈRES double-grip, POUR BÊCHE LOUCHET.**

Béquille 90 cm



Réf. 0203170

**I • MANCHE BOIS N°15 POUR BINETTE.**  
Ø 28 mm.

100 cm

Réf. 0200636

**J • MANCHE BOIS N°17/150 POUR RÂTEAU.**  
Ø 28 mm.

150 cm

Réf. 0200773

**K • MANCHE BOIS N°22/32 POUR SERFOUETTE.**

100 cm

Réf. 0200650

Ø 32 mm



**L • MANCHE BOIS N°22/35 POUR SERFOUETTE.**

100 cm

Réf. 0200797

Ø 35 mm



**M • MANCHE BOIS N°34 POUR PIOCHE.**  
Droit.

90 cm

Réf. 0200681

Ø 50 mm



**N • MANCHE BOIS N°20 POUR PIOCHE RONDE - DOUILLE POLYPRO**

90 cm

Réf. 0260197

Ø 48 mm



**O • MANCHE FIBRE TRI-MATIÈRES POUR PIOCHE.**

90 cm



Réf. 0201510

Ø 48 mm



A B C D E F G H



I J K L M N O

**A • MANCHE BOIS N°126/40 POUR HOUÉ.**

120 cm

Réf. 0200674

Ø 40 mm



**B • MANCHE BOIS N°37/110 POUR PELLE, CROC ET TARABATE. Droit. Ø 39 mm.**

110 cm

Réf. 0200698

**C • MANCHE COMPOSITE FIBRE POLYPROPYLÈNE, N°5. DOUILLE NOIRE.**

110 cm



Réf. 0260081

**D • MANCHE BOIS N°37/130 POUR PELLE, CROC ET TARABATE. Droit. Ø 39 mm.**

130 cm

Réf. 4800245

**E • MANCHE BOIS N°75 POUR PELLE FORGÉE. Galbé.**

135 cm

Réf. 4800276

**F • MANCHE COMPOSITE FIBRE POLYPROPYLÈNE, POUR FOURCHE À FUMIER ET PELLE. Galbé.**

140 cm



Réf. 4806018

**G • MANCHE BOIS N°18 POUR BALAI CANTONNIER. Ø 28 mm.**

150 cm

Réf. 0200742

**H • MANCHE BOIS POUR BALAI DE CANTONNIER. À vis, avec crochet. Ø 28 mm. Douille à vis standard.**

140 cm

Réf. 4800405

**I • MANCHE MÉTALLIQUE TÉLESCOPIQUE, POUR BROSSE BALAI. Douille à vis standard.**

70 à 130 cm

Réf. 3300579

**J • MANCHE BOIS POUR BALAI ET RACLETTE. Appointé avec crochet. Ø 24 mm.**

140 cm

Réf. 4800610

**K • MANCHE BOIS 2 MÈTRES.**

200 cm

Réf. 4800412



A B C D E F



G H I J K

**A • MANCHE BOIS POUR HACHETTE DE MÉNAGE.**  
800 g.

38 cm

Réf. 0201008

20/46 mm



**B • MANCHE BOIS POUR HACHETTE CANADA.**  
600 g.

38 cm

Réf. 0201015

16/50 mm



**C • MANCHE FIBRE TRI-MATIÈRES,  
POUR HACHETTE / COFFREUR.**

37 cm



Réf. 0201404

26/39 mm



**D • MANCHE FIBRE TRI-MATIÈRES,  
POUR MASSETTE.**

26 cm



Réf. 0201398

26,5/40 mm



**E • MANCHE BOIS POUR HACHE BÛCHERON.**  
1,25 kg.

70 cm

Réf. 0201039

25/60 mm



**F • MANCHE BOIS POUR MASSE, MERLIN ET  
HACHE GÉNIE.**

90 cm

Réf. 0201053

35/50 mm



**G • MANCHE BOIS N°28 POUR MASSE, MERLIN ET  
HACHE GÉNIE - DOUILLE POLYPRO**

90 cm

Réf. 0260036

35/50 mm



**H • MANCHE FIBRE TRI-MATIÈRES,  
POUR MASSE, MERLIN ET HACHE GÉNIE.**

90 cm



Réf. 0201503

35/50 mm



**I • MANCHE BOIS POUR MERLIN BÛCHERON.**  
3 kg.

90 cm

Réf. 0201060

29/49 mm



**J • CARTE 2 COINS + 2 COINS CLAVETTE ACIER.**  
Réemmanchage hache canadienne.

Réf. 2700264

**K • MANCHE MÉTAL POUR FAUX.**  
Livré avec anneau, clé et vis.

140 cm

Réf. 4800283



A



B



C



D



E



F



G



H



I



J



K

**NOMENCLATURE MANCHES / OUTILS**

RÉF. OUTIL	RÉF. MANCHE BOIS	PAGE	RÉF. MANCHE FIBRE TRI-MATIÈRE	PAGE
0100110	0200575	114	4806018	115
0100356	0200575	114	4806018	115
0100554	0200698	115		
0200018	0201688	113		
0200025	4800092	113		
0200056	0200575	114	4806018	115
0200063	0200629	114	0201480	114
0200070	0200766	114	0203170	114
0200087	0200629	114	0201480	114
0200094	0200766	114	0203170	114
0200100	0200698 ou 4800245	115	0260081	115
0200117	0200698 ou 4800245	115	0260081	115
0200124	0200698 ou 4800245	115	0260081	115
0200131	0200698 ou 4800245	115	0260081	115
0200132	0200698 ou 4800245	115	0260081	115
0200133	0200698 ou 4800245	115	0260081	115
0200148	0200773	114		
0200155	0200773	114		
0200162	0200773	114		
0200179	0200773	114		
0200186	0200773	114		
0200193	0200773	114		
0200209	0200773	114		
0200223	0200636	114		
0200230	0200650	114		
0200247	0200650	114		
0200254	0200650	114		
0200261	0200650	114		
0200278	0200681 ou 0260197	114	0201510	114
0200438	0200674	115		
0200315	0201053 ou 0260036	116	0201503	116
0200513	0200773	114		
0200520	0200773	114		
0200537	0200773	114		
0200605	0201039	116		
0200711	0201008	116		
0200728	0201015	116		
0200759	0201053 ou 0260036	116	0201503	116
0200780	0201060	116		
0201077	0200575	115	4806018	115
0201091	0200773	114		
0201107	0200674	115		
0201176	0200674	115		
0201183	0200773	114		
0201190	0200681 ou 0260197	114	0201510	114
0201220	0200773	114		
0201237	0200582	113	0201473	113
0201244	0200599	113	0203163	113
0201251	0200773	114		
0201268	0200773	114		
0201275	0200773	114		
0201282	0200636	114		
0201299	0200773	114		
0201329	0201053 ou 0260036	116	0201503	116
0201336	0201053 ou 0260036	116	0201503	116
0201343	0200773	114		
0201350	manche sur demande			
0201367	4800023	114		
0201381	0200742	115		
0201411	0200582	113	0201473	113
0201428	0200629	114	0201480	114
0201435	0200698 ou 4800245	115	0260081	115
0201442	0201053	116	0201503	116
0201459			0201404	116
0201466	0200681 ou 0260197	114	0201510	114
0201527	0201060	116		

RÉF. OUTIL	RÉF. MANCHE BOIS	PAGE	RÉF. MANCHE FIBRE TRI-MATIÈRE	PAGE
0201541			0201398	116
0201558			0201404	116
0201565	0200766	114	0203170	114
0201589	0201688	113		
0201596	4800092	113		
0201626	0200773	114		
0201633	0200681 ou 0260197	114	0201510	114
0201640	0200773	114		
0201671	0200766	114	0203170	114
0201695	4800276	115	4806018	115
0201817	0200612	114	4806018	115
0201824	0200575	114	4806018	115
0201855	0200773	114		
0202227	0200629	114	0201480	114
0202234	0200766	114	0203170	114
0202241	0200629	114	0201480	114
0202258	0200766	114	0203170	114
0203019	0201053	116	0201503	116
0203040	0201053	116	0201503 ou 020036	116
0203071	0200766	114	0203170	114
0203088	0200773	114		
0203149	0200599	113	0203163	113
0203156	0200766	114	0203170	114
0203187	4800276	115	4806018	115
0203194	0200698 ou 4800245	115	0260081	115
0204115	0203262	114		
0204207	0203255	113		
0204207	0203255	113		
0204603	0203255	113		
0204702	0203262	114		
0205648	0200636	114		
0206669	0200698	115		
0206706	0200773	114		
0206775	0200773	114		
0206805	0200773	114		
0206904	0200773	114		
0207000	0200773	114		
0207109	0200773	114		
0208120	0200773	114		
0209998	0200698	115		
1300250	0200773	114		
2100309	0200698 ou 4800245	115	0260081	115
3300159	manche spécifique sur demande			
3300234	4800412 ou 0200773	115		
3300500	4800405 ou 3300579	115		
3300524	4800405 ou 3300579	115		
3300531	4800405 ou 3300579	115		
3300548	4800405 ou 3300579	115		
3300555	4800405 ou 3300579	115		
3300562	4800405 ou 3300579	115		
3300586	4800405 ou 3300579	115		
3300593	4800405 ou 3300579	115		
3300654	manche spécifique sur demande			
3300661	manche spécifique sur demande			
3300685	4800405 ou 3300579	115		
3300708	4800610	115		
3300722	4800405 ou 3300579	115		
3300883	0200773	114		
3301019	4800405 ou 3300579	115		
3302009	4800405 ou 3300579	115		
3302221	0200742	115		
3600211	4800283	116		
3600358	4800283	116		
3600365	4800283	116		
3600600	manche spécifique ole 110 cm			
3600617	manche spécifique ole 110 cm			
4900013	4800405 ou 3300579	115		
4900037	4800405 ou 3300579	115		
4900068	4800405 ou 3300579	115		
4900174	4800405 ou 3300579	115		
4900808	4800405 ou 3300579	115		
5100016	0200698 ou 4800245	115	0260081	115
5100047	manche spécifique sur demande			
5100115	0200698 ou 4800245	115	0260081	115
5100122	0200773	114		
5100177	0200698 ou 4800245	115	0260081	115
5100559	0200698 ou 4800245	115	0260081	115



# • JARDINOSCOPE •

---

Index de l'ensemble des outils Duchesnay présents dans ce catalogue.



# A

Acti Griffe.....	28
Acti Griffe à fleurs .....	74
Adaptateurs.....	47
Agenouilloir.....	106
Araire.....	43
Araire accessoires .....	44
Arrache doche.....	40

# B

Balais à fleurs fil plat .....	74, 78
Balais à gazon .....	49 à 51
<i>Balais à gazon fil plat</i> .....	49, 51
<i>Balais à gazon fil rond</i> .....	49, 51
<i>Master balai</i> .....	50
Balais cantonnier .....	91, 92
Balai caoutchouc picots et raclette intégrée.....	97
Balai d'intérieur.....	95
Balai paille de riz emmanché.....	92
Balai spécial gazon synthétique, tapis et moquette ....	95
Balai terrasse et chaussée .....	92
Balayette .....	96
Barre à mine.....	26
Bêches .....	18, 19
Bêche DELTA .....	31
Binettes .....	38, 39
Binettes fleurs.....	73, 81
Bros'Dalle.....	40
Brosse à main violon .....	95
Brosse balai avec racloir .....	88, 93
Brosses balai .....	92 à 95
Brosse de pont.....	95
Brouettes bois .....	105
Butteur .....	36
Butteur (araire).....	44

# C

Cartouche gaz pour désherbeur thermique.....	47
Casse-bûche.....	71
Chariot Multi-usages .....	107
Chariot porte-bouteille de gaz.....	47, 105
Chariot porte-bûches .....	107
Chevalets à bûches.....	68
Cisaille à gazon .....	56
Coffrets outils à fleurs .....	76
Coins à fendre .....	67, 68
Coupe-ronce .....	63
Couteau à dalle .....	41, 75, 83
Couteau désherbeur.....	75, 78
Croc à bêcher .....	24
Crocs à fumier .....	23
Croc forgé avec panne « Bigard » .....	24
Croc pomme de terre 2 dents.....	24
Croc USA .....	24, 39

Croissant à bec .....	63
Croissant débroussilleur .....	63
Cueille-fruits.....	109
Cueille-myrtilles .....	109
Cultivateur 1 soc .....	36, 44
Cultivateur 3 socs .....	36, 44

# D

Désherbeurs thermiques.....	45, 46
Dresse-bordure .....	19

# E

Émietteur sarcler.....	37
Épandeurs à engrais .....	55

# F

Fauchette forgée .....	59
Fauchons .....	57
Faucilles .....	58, 59
Faux à herbe .....	56
Fil de tension .....	108
Fils métalliques galvanisés .....	108
Fils plastifiés .....	108
Fourches « Tarabate » .....	11, 12
Fourches à bêcher.....	13, 14
Fourche à bêcher DELTA .....	31
Fourche à cailloux.....	15
Fourche à compost .....	15
Fourches à foin.....	14
Fourches à fumier .....	14
Fourche à rosier .....	36

# G

Gouge asperge.....	78
Grattoir .....	39
Griffes à fleurs .....	73, 74, 77, 82
Griffe à rosier .....	35
Griffe jardinière .....	35
Griffe ordinaire .....	35
Griffe spatulée sarcloir 3 dents.....	35

# H

Haches.....	64
Hachettes.....	64, 65
Houe .....	26
Lames de scie .....	70
Louchets .....	16, 17

# I

# L

# M

Machette .....	63
Manches d'outils .....	99, 113 à 116
Manche pour faux .....	116
Manche métallique télescopique pour brosse balai .....	99, 115
Marteau coffreur .....	67
Masses .....	66, 67
Massette .....	67
Master Balai .....	50
Master Chariot .....	107
Master Pelle Multi-Usages .....	86
Mélangeur à compost .....	29
Merlins.....	65, 66
Mini balai paille de riz.....	92

# N

Nasses à rats et à souris .....	103
---------------------------------	-----

# O

Outils à fleurs.....	72 à 83
----------------------	---------

# P

Paniers récolte .....	109
Pelles .....	20 à 22, 32
<i>Pelle Alsace Trempée</i> .....	20
<i>Pelle bêche poignée DELTA</i> .....	21, 32
<i>Pelle Bordeaux</i> .....	21
<i>Pelle carrée</i> .....	21
<i>Pelle carrée DELTA</i> .....	32
<i>Pelle carrée à rebord</i> .....	32
<i>Pelle professionnelle ultralégère</i> .....	22
<i>Pelle professionnelle manche composite fibre</i> .....	20
<i>Pelle Savoie modèle forgé</i> .....	21
Pelles à neige, pousoirs et pelles agricoles .....	85 à 87
Pelle à poussière .....	97
Pelles certifiées « alimentaire » .....	85
Pelle pioche pliante .....	22
Pelle pliante aluminium .....	22, 87
Pelle terreau, paillis décor, charbon .....	80, 97
Pied de sapin .....	109
Pièges à rats et souris .....	102
Pièges à taupes.....	101
Pierre à affûter naturelle .....	59
Piezos pour désherbeurs thermiques.....	47
Pince à déchets et objets .....	98
Pioches .....	25, 26
Plantoirs à bulbes .....	79, 80
Plantoirs coniques .....	79
Pluviomètre .....	102

# R

Raclettes .....	96, 97
Racloir de cantonnier .....	88
Ramass'Noix .....	109
Range-outils .....	105
Raphia .....	108
Râteaux .....	27
Râteau 20 dents.....	27, 44
Râteaux à gazon .....	52
<i>Râteau à gazon résine 20 dents</i> .....	52
Râteaux balcon .....	74, 77
Ratissoires .....	37, 38
Ratissoires maraîchères .....	37, 44
Rouleaux à gazon .....	54, 55

# S

Scarificateurs.....	53, 54
Scies .....	67, 70
<i>Scie combi 2 lames</i> .....	70
<i>Scie couteau à douille (scie arboricole à douille)</i> ....	69
<i>Scie couteau professionnelle (scie arboricole professionnelle)</i> ...	69
<i>Scie tubulaire avec tendeur</i> .....	70
Seaux.....	110
Serfouettes.....	41, 42, 73, 77, 80, 81
<i>Serfouettes emmanchées</i> .....	41, 42
<i>Serfouettes à fleurs</i> .....	77, 77, 81
<i>Serfouettes rocailles</i> .....	80
Serpes.....	62

# T

Tabouret .....	106
Tamis terre .....	110
Tarière hélicoïdale forgée .....	26
Tendeur .....	108
Transplantoirs .....	75, 79, 82, 83
Transplantoirs forgé long mange béquille .....	83







**ÉTABLISSEMENTS DEVAUX - ZI la Ponchonnière, 219 route des Chênes. 69210 Savigny | France**  
Tél. (+33) 04 74 01 21 00 - Fax : (+33) 04 74 01 32 43 - E-mail : [contact@devaux.fr](mailto:contact@devaux.fr)

ÉTABLISSEMENTS DEVAUX - Société anonyme au capital de 420.000,00 Euros - 963 506 548 R.C.S Lyon  
Code APE 46.74A - TVA Intracommunautaire : FR 69 963 506 548  
Version 12/2024 - Crédit Photos © Laurent Chaintreuil

Document non contractuel - Nous nous réservons le droit de changer nos modèles sans avis préalable.